

*info*

INSTITUTO DE FOMENTO  
REGIÓN DE MURCIA

MEMORIA 2024



M\_24

*“Apunta a la luna.  
Incluso si fallas, aterrizarás  
entre las estrellas”*

Les Brown (1945-presente), reconocido orador motivacional y autor estadounidense. Superó una infancia difícil y fue etiquetado como “educable mentalmente retrasado”. Con esfuerzo, desarrolló una exitosa carrera inspirando a millones con mensajes sobre perseverancia, autoestima y superación personal, animando a las personas a alcanzar su máximo potencial.

*f*

ESTRA-  
TEGIA

# Estrategia

## RETOS 2024

La realidad nos obliga siempre a trazar nuevas estrategias, e incluso a anticiparnos para proteger la competitividad del tejido empresarial de la Región de Murcia.

No fue para menos el tablero de juego de 2024, el año de la incertidumbre estratégica: la guerra de Ucrania y la escalada de Oriente Medio, el conflicto comercial entre Estados Unidos y China, la volatilidad financiera y la moderación inflacionista. El auge de las tecnologías disruptivas lleva a reconfigurar industrias y modelos productivos.

Como en las últimas cuatro décadas, el INFO reaccionó con soluciones de apoyo para el empresariado regional.

## MÉTODO

Creamos programas de respaldo a las empresas que ayuden a impulsar proyectos, materializar inversiones y expandir sus redes.

El INFO también innova: con novedosas líneas de ayuda que plasmen los objetivos de los instrumentos financieros FEDER, en el marco del nuevo periodo del programa europeo 2021-2027.

Reforzar el potencial de la Región como ecosistema empresarial para crecer, innovar y aprovechar el talento y las oportunidades.

# Orientados al futuro en tiempos de incertidumbre

El año 2024 pasará a la historia como **el año de la incertidumbre estratégica**, potenciada por los profundos cambios en el contexto geopolítico. Así, los conflictos en Ucrania y en Oriente Medio; la tensión comercial entre Estados Unidos y China; el retroceso en la globalización; el riesgo latente de fragmentación económica y esa nueva configuración de los modelos productivos a raíz de las tecnologías más disruptivas, como la Inteligencia Artificial, plantearon un escenario complejo al que hubo que saber adaptarse.

Las empresas regionales, tuvieron que repensar sus propias estrategias internas y comerciales. Y contaron, como siempre, como guía y apoyo con el Instituto de Fomento, **comprometido desde hace 40 años** con el desarrollo productivo y la competitividad de la economía murciana. Por eso 2024 fue, más que nunca, el año en el que se respaldó la iniciativa empresarial, orientada al futuro, al rumbo que marca estos nuevos tiempos. Más innovadora, más tecnológica, más internacional, más sostenible.

Para ello se aumentó la financiación destinada a empresas y emprendedores, con los **24,8 millones de fondos propios** que llegaron a 1.040 proyectos regionales. En busca del **efecto multiplicador de los fondos** distribuidos por el INFO, los técnicos volvieron a demostrar su capacidad para dar respuestas ágiles y eficaces a los retos y amenazas del empresariado, tanto al buscar o expandir mercados, como en ofrecer formación e incentivar la creatividad.

Nuevamente, la Región fue referente nacional e internacional con el despegue del **programa Caetra**, que ya genera resultados en el desarrollo de tecnologías duales, desde la colaboración pública y privada, dentro del sector de la seguridad, la defensa y la reconstrucción. Y siguiendo esa misma filosofía, en el 2024 destacó la creación de la **Unidad de Compra Pública Innovadora**, con la que la administración quiere convertirse en factor de tracción del desarrollo tecnológico regional.

Con las luces largas, anticipándonos al futuro, sin perder de vista el potencial de la Región, de sus empresas y emprendedores, 2024 ha sido el año en el que el tejido productivo regional se ha estado preparando para dar respuesta a los grandes retos que plantean estos tiempos tan complejos. Ahora te invitamos a descubrir cómo vivimos desde dentro esta etapa histórica de cambios globales y adaptamos la bitácora de navegación al rumbo que está por venir.

# MAPA DE IMPACTO DE LAS ACCIONES INFO 2024

Cada acción y su onda expansiva en el empresariado

## EN EL UNIVERSO DE LA FINANCIACIÓN

24,8 millones en ayudas:

66,2 millones de inversión privada  
43.603 empleos conservados  
1.174 empleos creados

102,5 millones distribuidos de otros fondos

479 empresas en expansión

3.240 empresas asesoradas sobre ayudas y préstamos

Un 10,2% más proyectos en órbita

## CRECER A LO ANCHO DEL PLANETA

2,3 millones para el despegue

118 proyectos con planes de internacionalización

67 acciones de promoción comercial exterior

712 empresas con proyección más allá de las fronteras

102 informes con análisis de comercio exterior

Más posibilidades de éxito en los mercados





RUMBO:  
INNOVACIÓN

22,5 millones para proyectos de I+D+i desde el CDTI	Más desarrollo tecnológico industrial
163,92 millones en estrategias inteligentes	345,53 millones de inversión generada (RIS4)
10 millones de euros para I+D en centros tecnológicos	Más relevancia investigadora, más talento retenido

EUROPA:  
LA MISIÓN  
COMPARTIDA

570 emprendedores formados sobre oportunidades europeas	Más cooperación, más financiación, más comercio
67 empresas asesoradas sobre financiación de la UE	Más presencia en los programas comunitarios de I+D+i

SOSTENIBILIDAD:  
EL BOTÓN DEL  
FUTURO

15 millones en ayudas de eficiencia energética	102 pymes e industrias más sostenibles
84.113 euros para calcular la huella de carbono en empresas	34 proyectos con menos emisiones y más control hídrico
5 millones de la UE para el reciclado de residuos agroalimentarios	En busca de métodos eficientes para la reutilización

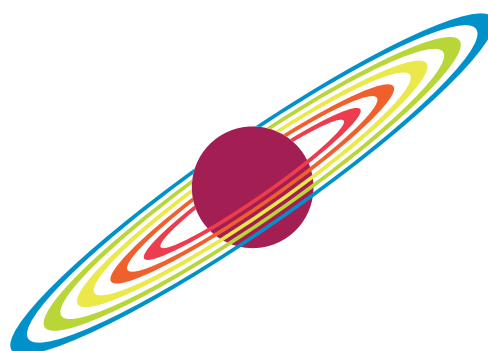

## EMPRENDER: CASI UN VIAJE LUNAR

532.014 euros para 16 proyectos escalables con potencial tecnológico

1.238.277 euros de inversión generada

Productos tecnológicos con sello murciano en el mercado

3.000 asistentes a la mayor cita del emprendimiento en la Región

Formación, visibilidad, acuerdos comerciales en Foro WIP

144 horas de capacitación empresarial en el Escalado INFO SEIMED

6 startups innovadoras más maduras para el reto

## LA ONDA EXPANSIVA DE LA REGIÓN

EL PIB murciano creció un 4,1% en 2024, superando la media nacional, sobre todo favorecido por el consumo interno y las exportaciones. (Fuente: AIReF).

### Optimismo en las pymes

**56%**  
prevé aumentar  
ventas

**41%**  
planea  
inversiones

**32%**  
contrata a más  
personal

*Según el Informe Pyme Murcia 2024.*

## MURCIA, EL PLANETA EMPRESARIAL

46 proyectos captados para la Región

2.332 puestos de trabajo previstos

533 millones de inversión privada (entre proyectos ejecutados y los confirmados)

628 empleos creados

22 proyectos de energías renovables

24 empresas en la Unidad de Aceleración de Inversiones

1.080 millones en proyectos fotovoltaicos para la Región

68 planes empresariales en vías de implantación con 2.381 millones de inversión

# LA EMPRESA

## Preparada para el despegue

### Atención al usuario

## 6.547

llamadas atendidas en la centralita.

## 3.005

visitas recibidas derivadas a información.

Registros presenciales de documentación:

Entradas Registro: **266**  
Salidas Registro: **255**

Registros telemáticos de documentación:

Entradas: **7.837**

### Redes Sociales.

**Facebook** es la red de la comunidad cotidiana donde se encuentran varias generaciones y temáticas. +173.903 impresiones (alta visibilidad de publicaciones). +1.568 (fuerte interés directo).

**Instagram**, como red social del día a día, pide dinamismo, así que retocamos el perfil en 2024 para humanizarlo. Y logramos hacer más grande nuestra comunidad: más impresiones, mucha interacción activa 'engagement'.

**LinkedIn** reúne lo que más interesa al tejido empresarial y de emprendimiento: convocatorias de ayudas y la actualidad del ecosistema empresarial regional. Altos picos de interacciones, 'engagement' sólido. Nuestra red natural, compartiendo empresa.

**X** nos exige inmediatez, así que nos aseguramos de estar presentes en los intereses de actualidad de empresas y emprendedores de la Región. Aumento de impresiones e interacciones (likes, comentarios, clics).

Indicador	Facebook	Instagram	X	LinkedIn
Fans / Seguidores actuales	6.170	4.553	14.838	16.140
Seguidores ganados	+77	+753	+4	+1.323
Interacciones totales	7.487	2.098	2.218	27.786



# SUMARIO

**A** Financiación y subvenciones

**B** Competitividad

- Al exterior
- Para innovar
- En Europa
- Más sostenibles
- Para emprender
- De inversiones de empresas, espacios industriales y logística

**C** Colaboración público-privada

**D** Cofinanciación Feder

**E** Gestión corporativa

**F** El Info como organización

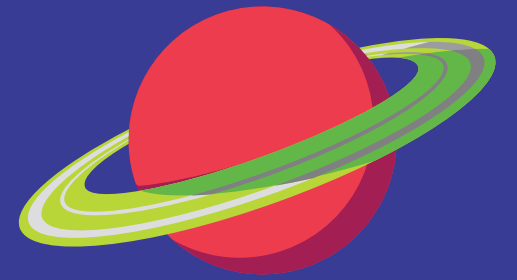

Motores de propulsión económica

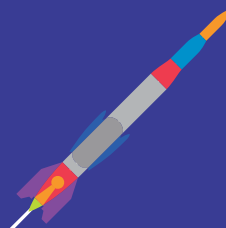

A

FINANCIA-  
CIÓN Y  
SUBVEN-  
CIONES

## OBJETIVOS 2024

Estamos a tu lado desde los preparativos del despegue de cada proyecto, con alma innovadora y base sólida. Porque en tiempos de cambio, elegimos avanzar juntos.

Durante 2024, acompañamos al tejido empresarial murciano a través de un escenario complejo, marcado por la incertidumbre geopolítica global, la emergencia climática y la urgencia de la transformación digital.

Lo hicimos con compromiso, cercanía y visión compartida.

Sabemos que los fondos financieros bien dirigidos pueden transformar la economía de la Región. Por eso, trabajamos para canalizar con eficacia los recursos propios de la Comunidad Autónoma y de entidades colaboradoras, con un objetivo claro: dar impulso a iniciativas viables, escalables y capaces de generar ventaja competitiva para la Región de Murcia.

## RESULTADOS

**3.240 respuestas a peticiones de información** (10,2% más que en 2023): 618 de autónomos (tres veces más que en 2023) y 2.622 de pymes y asociaciones.

**24,8 millones de euros distribuidos en ayudas financieras** para 1.040 proyectos, que aumentaron la inversión privada un 7,35% con respecto al pasado año.

**43.603 puestos de trabajo mantenidos** (un 30,53% más que en 2023)  
**1.174 empleos creados.**

**75.845.458,01 euros** de otros fondos captados para empresas a través del Info.

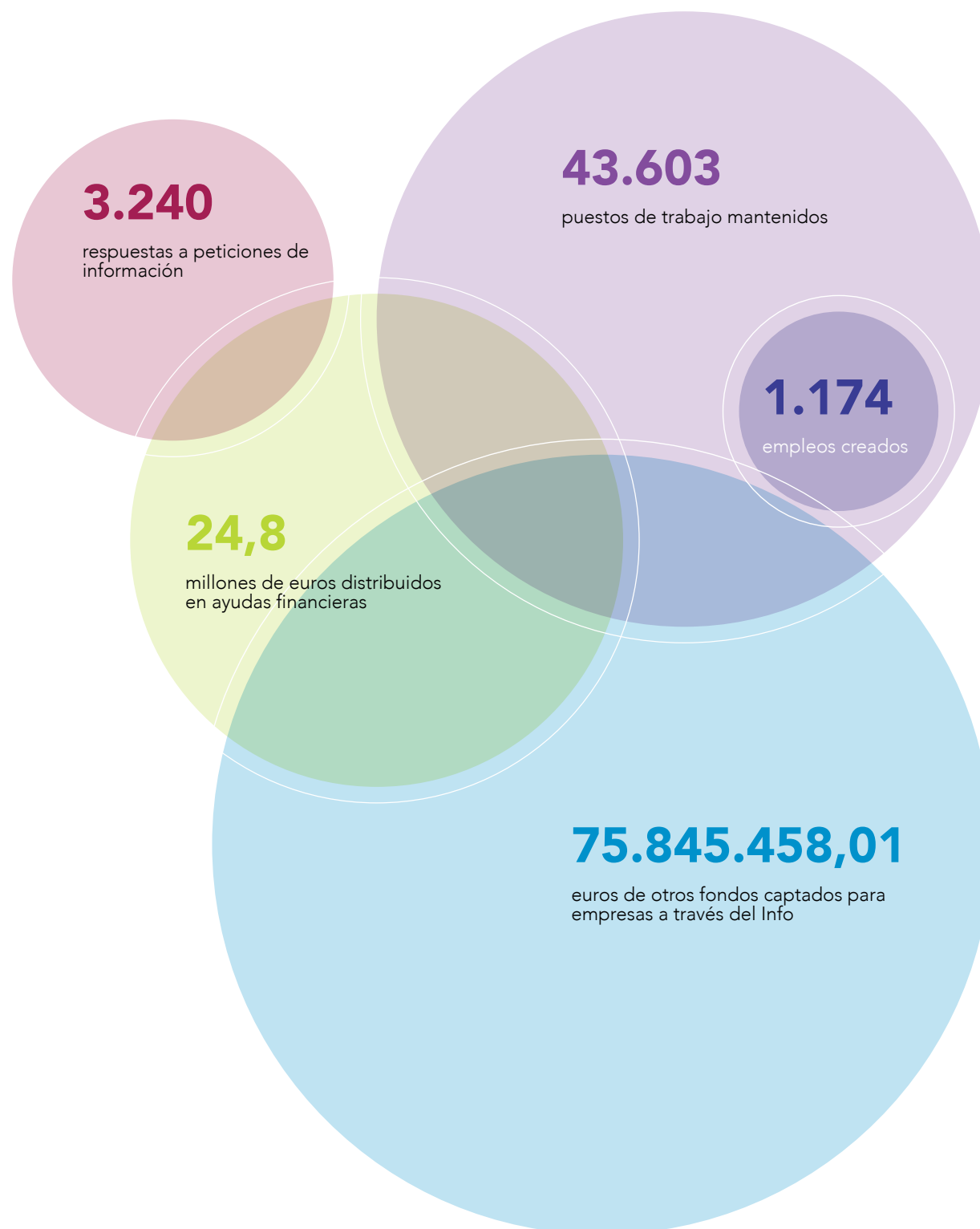

FINANCIACIÓN Y SUBVENCIONES

EXPEDIENTES APROBADOS EN 2024

PROGRAMA	EXPEDIENTES	INVERSIÓN SUBVENCIONABLE	SUBVENCIÓN APROBADA	EMPLEO MANTENIDO	EMPLEO CREADO
Inversiones productivas y tecnológicas	101	15.324.530	5.000.000	3.533	308
I+D empresarial en el marco de la estrategia ris4	68	15.723.748	5.000.000	4.223	110
Eficiencia energética sector industrial	18	9.905.149	3.149.376	9.187	278
Empresas innovadoras y escalables	47	3.881.924	1.923.707	143	78
Cheque ciberseguridad e inteligencia artificial	79	956.938	663.923	3.261	46
Cheque innovación	88	971.718	700.000	3.050	32
Cheque relevo	35	398.538	292.585	1.268	27
CCTT para actividades de I+D de carácter no económico	8	1.116.090	1.000.000	273	8
Dotación y rehabilitación de parques empresariales	12	1.707.167	900.000	12	-
Entrada inversores privados empresas innovadoras reciente creación	7	262.421	253.353	55	6
Internacionalización de las empresas	49	3.335.791	2.000.000	1.515	48
Cheque internacionalización	58	518.217	419.095	1.731	53
Cheque sostenibilidad	34	106.337	84.113	1.687	22
Cheque Europa	12	154.080	120.000	446	17
Cheque ronda	29	184.897	150.000	133	37
Coste aval para autónomos	3	273.000	23.778	6	2
Caetra retos	11	344.508	300.000	203	8
Caetra servicios	21	192.379	153.889	2.393	14
Casco histórico Lorca	28	8.194.886	700.000	170	16
Ferías/misiones	329	2.710.577	1.958.574	10.245	64
Premios emprendedor	3	-	12.000	69	-
<b>TOTALES</b>	<b>1.040</b>	<b>66.262.894</b>	<b>24.804.394</b>	<b>43.603</b>	<b>1.174</b>



**Ayudas para ser más sostenibles**

## EFICIENCIA ENERGÉTICA EN PYMES Y GRANDES INDUSTRIAS

Apoyamos con subvenciones las iniciativas de pymes y grandes empresas industriales orientadas a reducir las emisiones de dióxido de carbono y el consumo de energía. Contamos para financiarlo el Programa de Fondos FEDER respaldado por el Instituto para la Diversificación y Ahorro de la Energía (IDAE).

**3.149.376**

millones de euros distribuidos entre 18 empresas para una inversión de 9.905.149 euros.

**84.113** euros en Cheques de Sostenibilidad para calcular la huella de carbono o hídrica y elaborar el informe de sostenibilidad europeo ASG en 34 empresas.

**Ayudas para emprender**

CONVOCATORIAS	TOTAL APROBADO	NÚMERO DE BENEFICIARIOS
Ayudas para fomentar la innovación en empresas escalables.	1.923.707	47
Ayudas para la entrada de inversores en empresas jóvenes innovadoras.	254.353	7
Premios Emprendedor del Año.	12.000	3

*Para relanzar el ecosistema emprendedor de la Región a una nueva órbita, forjamos a diario una estructura de apoyo interconectada como los engranajes de una nave espacial.*

## OFICINA FINANCIERA

*Misión: Que las ideas ganen altura*

Desde crear una planta de producción con exigentes medidas ambientales, hasta implantar tecnología para ganar tiempo y confianza del cliente.

Los especialistas del INFO te escuchan y te orientan para hallar la solución financiera que te conviene.

2024

### CONSULTAS ATENDIDAS

Autónomos	618
Empresas	2.446
Otros	176

*Del total de peticiones atendidas, 843 procedían de emprendedores y 1.901 de microempresas, lo que refleja la iniciativa de la Región.*

## OTROS FONDOS FINANCIEROS CAPTADOS

Conocer los canales financieros y sus claves nos da ventaja para obtener recursos que respalden a las empresas murcianas en un momento de necesaria transformación tecnológica. Si nos cuentas tu caso, podemos trazar juntos la mejor estrategia para aprovechar todas las nuevas líneas de ayuda. No olvides que la financiación convierte las ideas en proyectos con luz propia.

**En 2024**, el INFO canalizó **102.494.384 millones de euros** hacia empresas murcianas (un **35,14% más** que en 2023), lo que subraya el dinamismo de la innovación regional.

2024

	FINANCIACIÓN	EMPRESAS
CDTI	22.156.145	50
EINSA	861.000	7
MURCIAEMPRENDE	315.000	3
UNDEMUR-AVALAM	50.002.466	398
INCENTIVOS REGIONALES	29.159.773	21

CITA CON EL PLANETA INVERSOR

**Waykup Forum** conectó en Murcia a 76 startups con 110 inversores internacionales, posicionándose como punto neurálgico para impulsar innovación en salud, IA, sostenibilidad y tecnología

**Puente empresarial hacia Asia**

Diez empresas exploraron ecosistemas de emprendimiento y aceleradoras en Japón y Corea, cerrando alianzas con agentes clave como Panasonic, LG y fondos estratégicos de inversión en Seúl y Tokio del 2 al 10 de marzo.

Y EN INFO BLOG PUEDES LEER

**LA VISIÓN DE TECHNETIUM SOBRE FINANCIACIÓN E INVERSIONES PARA LLEGAR ALTO**

*"Los proyectos con IA y con impacto social y ambiental son los que despiertan el interés de los inversores"*

Los emprendedores Juan Carlos Perán y Andrés Romero facilitan a las 'startups' la inversión necesaria para contratar a un CTO que convierta la idea en éxito.

[Entrevista al completo en INFOblog](#)

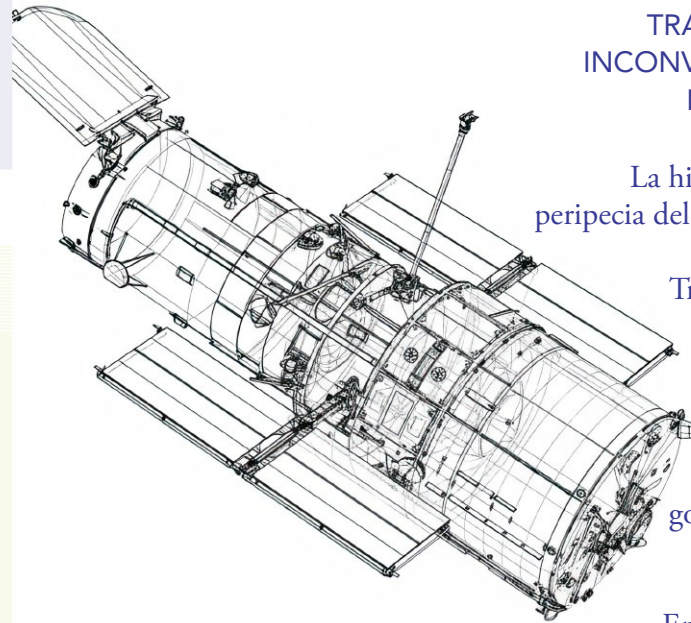

**LAS GAFAS DEL HUBBLE  
O CÓMO LOS RECURSOS  
ADECUADOS  
TRANSFORMAN UN  
INCONVENIENTE EN UN  
HITO HISTÓRICO**

La historia: ¿Conoces la peripecia del telescopio espacial Hubble (1993)? Tras su lanzamiento, mostró imágenes borrosas, porque su espejo estaba mal calibrado. Fue un duro golpe para la NASA.

Superación: Enviaron una misión especial para reparar el telescopio en órbita. Los astronautas le instalaron una especie de gafas, y el Hubble se convirtió en uno de los instrumentos científicos más exitosos de la historia.

*"En el espacio, la colaboración no es una opción: es la única forma de avanzar".*

Lema de las misiones de la Estación Espacial Internacional.

En la órbita internacional

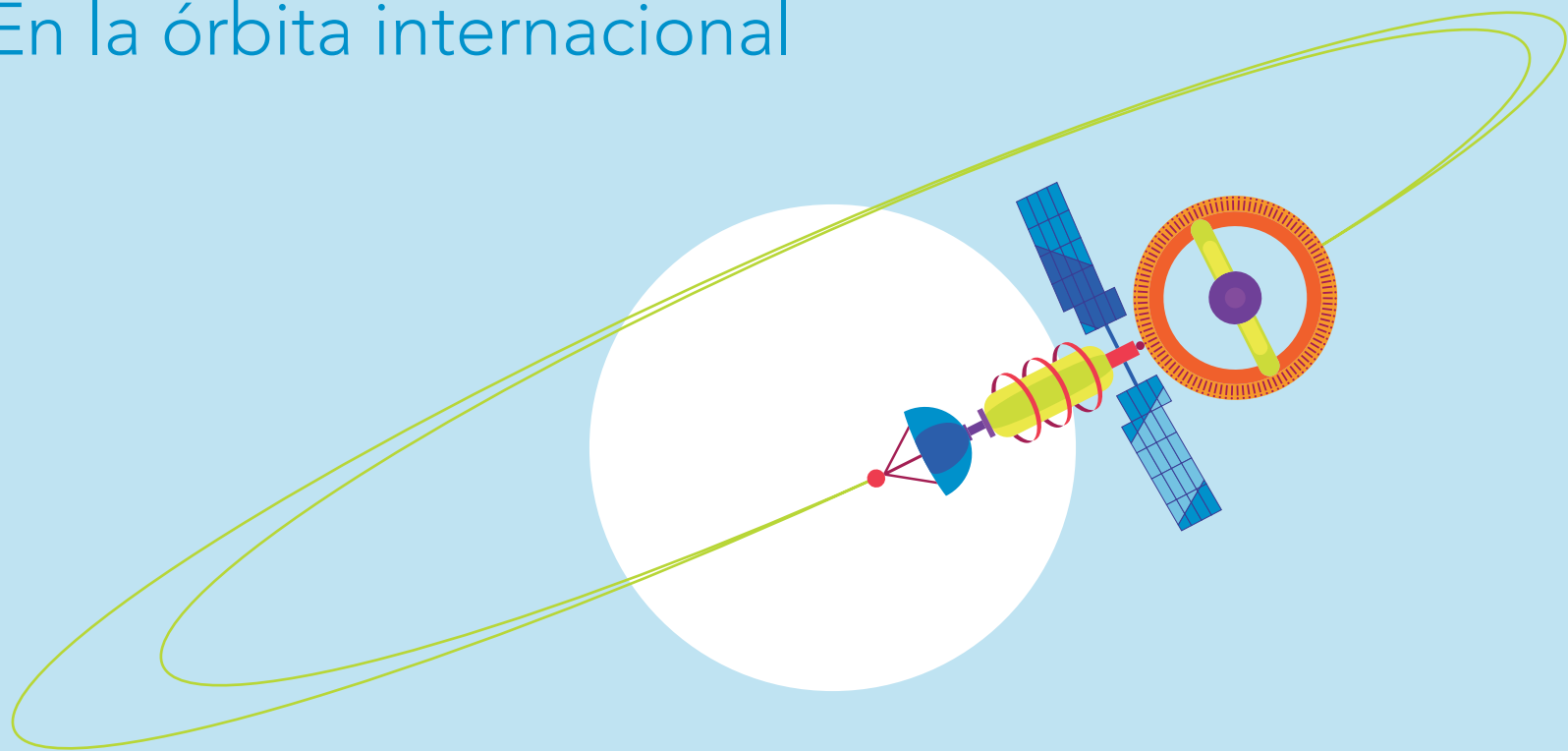

COM-  
PETI-  
TIVIDAD

B

# AL EXTERIOR

## EN LA ÓRBITA INTERNACIONAL

### OBJETIVOS 2024

Orientamos a las empresas exportadoras murcianas en el complejo contexto internacional y la necesidad de diversificar mercados para las exportaciones, poniendo el foco en destinos extracomunitarios.

Aportamos al exportador el mejor conocimiento y herramientas para agilizar su encuentro con posibles clientes y prescriptores. Evitar demoras logísticas o acertar en las negociaciones con los distribuidores son claves para ahorrar gastos y tiempo.

Acompañamos a las exportadoras murcianas en misiones y ferias internacionales para buscar nuevas oportunidades, ante la atonía de algunos mercados tradicionales de los productos murcianos.

# COMPETITIVIDAD AL EXTERIOR

## RESULTADOS

**712**

**empresas** participaron en

**67**

**actividades** de promoción exterior organizadas en los cinco continentes.

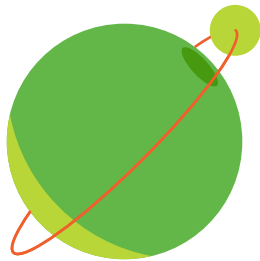

**1.341**

**empresas** mejoraron su capacidad de exportar con su participación en alguna de las

**34**

**acciones** de capacitación.

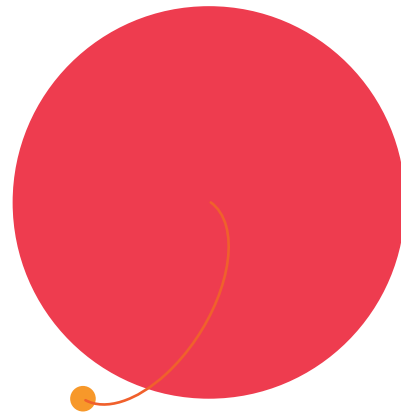

**136**

**empresas** recibieron información y asesoramiento sobre oportunidades de negocio.

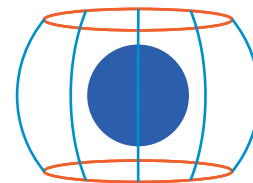

**80**

**informes** sobre mercados y novedades en comercio exterior elaborados por los especialistas del INFO como apoyo a las empresas.



# COMPETITIVIDAD AL EXTERIOR

## Destacamos en el EXTERIOR

### Quinta provincia exportadora

La exportación de la Región de Murcia escaló un puesto en la tabla nacional en 2024, al registrar la segunda mejor facturación histórica, con unas ventas de 14.238 millones de euros, por encima de los 14.020 millones de euros de 2023.

A pesar del cambiante escenario internacional, la tendencia exportadora se acerca al **objetivo fijado en el Plan de Internacionalización Empresarial de la Región de Murcia 2023-2027:**

**Superar la barrera de los 15.000 millones de euros.**

### Los sectores murcianos top en el exterior:

Productos hortofrutícolas:  
**4.029 millones de euros.**

Productos textiles:  
**162 millones de euros.**

Productos químicos:  
**757 millones.**

Productos alimentarios, bebida y tabaco:  
**2.205 millones de euros**  
(7,9% más)

### Principales destinos

**Europa 70,45%**  
(Sobre todo Francia, Alemania, Italia y Países Bajos)

**África 11,4%**  
(Marruecos, Egipto, Argelia)

**América 10,49%**  
(Estados Unidos 4,36% y Brasil 2,6%)

**Asia 7%**  
(China 1,63%)

**Oceanía (0,38%)**

Fuente: Centro Regional de Estadística de Murcia CREM

COMPETITIVIDAD  
AL EXTERIOR

Acciones del PLAN DE PROMOCIÓN EXTERIOR INFO en 2024 por continentes

Promoción comercial por CONTINENTES en 2024	Acciones	Sectores
Europa	33	16
África	6	3
Asia	11	7
América	10	9
Oceanía	1	1
Total	61	20 sectores diferentes



# COMPETITIVIDAD AL EXTERIOR

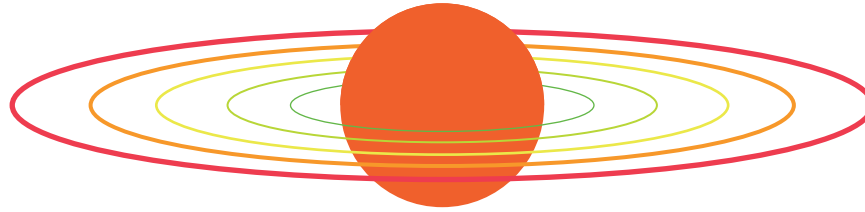

## HITOS DE EXPANSIÓN INTERNACIONAL

### **Con paso firme hacia el exterior.** El calzado murciano

Las pymes del calzado aumentaron sus exportaciones un 8 % en 2024, con presencia en ferias como Atlanta e iniciativas de expansión hacia mercados clave como Francia, Italia, Alemania, Reino Unido y EEUU.

### **La potencia del agro.** Mirar más allá de Europa

Para agrandar el prestigio de los productos hortofrutícolas murcianos, el Plan de Promoción Exterior del INFO impulsó ceca de 20 acciones en 2024, con el punto de mira puesto en nuevos mercados fuera de la UE.

### **El paladar de EEUU se rinde a Murcia.** Segundos en venta gourmet

La participación de 13 empresas en la Summer Fancy Food consolidó nuestra región como segunda exportadora gourmet. Un éxito consolidado, con ventas al mercado estadounidense que se dispararon un 80% en cinco años.

### **África Occidental.** Murcia estrecha lazos en el sur

Un aumento del 40% en las exportaciones a esta región africana en rápido desarrollo es una llamada de atención para considerarla una oportunidad de negocio. Murcia es ya la segunda provincia en facturación en los países africanos, solo superada por Barcelona.

### **Saludo reverencial en Asia.** Tanto por ofrecer

Una misión institucional presentó en Japón y Corea la oferta turística y agroalimentaria murciana, junto a su tecnología agrícola, con presencia destacada en Foodex, el mayor escaparate agroalimentario de Asia y Oceanía.

### **Una mirada global.** La seguridad de un experto

**Horizon Mercados** conectó a empresas murcianas con expertos en más de 30 mercados, generando 300 reuniones y propuestas reales para internacionalizar productos, servicios e ideas con visión estratégica e impulso renovado.

### **No sin formación.** Entrenar el músculo exportador

El INFO y las cámaras regionales impulsaron 34 cursos sobre comercio exterior en 2024, para fortalecer la internacionalización de 930 empresas con formación práctica, visión global y herramientas para abrir mercado más allá de nuestras fronteras.

## COMPETITIVIDAD AL EXTERIOR

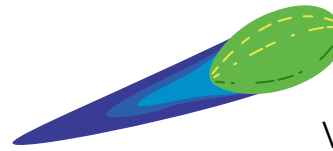

### EL MELÓN MURCIANO VIAJA COMO EL COMETA HALLEY:

Con 4.445 hectáreas, la Región de Murcia concentra más del 25% del cultivo nacional de melón. El año 2024 marcó un hito con exportaciones que superaron los **149 millones de euros**, acaparando más del 46% del total español.

ACCIONES DE PROMOCIÓN COMERCIAL	ACTUACIONES	EMPRESAS
Misiones directas	26	141
Misiones Inversas	4	95
Ferias internacionales	32	224
Eventos Red OPEX	1	14
<b>Foro de Internacionalización</b>	1	80
<b>Ferias / encuentros especiales</b>	3	158

En 2024, en el total de 67 actuaciones, hubo 712 participaciones de empresas de la Región, un **12% más** que el año anterior.

Y EN INFO BLOG PUEDES LEER

#### TRES MERCADOS ESTRELLA PARA LOS EXPORTADORES MURCIANOS: "CRECEN A PASOS DE GIGANTE Y VALORAN LA CALIDAD"

Los expertos de **Corea del Sur, África Occidental y el Medio Oeste americano** centraron la atención de los empresarios en el encuentro HORIZON, organizado por el INFO, que generó 400 entrevistas con consultores de 30 países

[Entrevista al completo en INFOblog](#)

#### "NUESTRO GESTOR DIGITAL DE CULTIVOS DARÁ EL SALTO INTERNACIONAL PARA EXPORTAR EL AHORRO Y LA CALIDAD"

La plataforma con IA de Digital Data Farm permite reducir hasta un 30% el consumo de agua de riego y un 25% en abonos. Es una spin off de la Universidad Politécnica de Cartagena y ha logrado "controlar el estrés hídrico para mejorar el producto", según su director de Operaciones, José Ángel Noguera.

[Entrevista al completo en INFOblog](#)

## REDES PARA LA INTERNACIONALIZACIÓN

### Capacitación para exportar

Antes de dar los primeros pasos en el exterior, el INFO pone a disposición del empresariado murciano un programa continuo de acciones formativas y reciclaje profesional.

### Mujeres con sello de exportadoras

Reforzar el tejido exportador femenino es el objetivo del programa del INFO 'Internacionaliza Mujer', que permitió a 13 empresarias certificar sus negocios como 'Women-Owned Business' para ganar competitividad y acceder a redes globales de compradores.

### La energía de los becarios

Ocho jóvenes becarios del INFO prestaron apoyo a empresas regionales desde embajadas en Brasil, China, EE.UU., Egipto, Qatar, Singapur, Sudáfrica y Turquía durante todo 2024.

### Planes sectoriales 2024

SECTOR	ACCIONES	EMPRESAS
Alimentación y vino	13	137
Hortofrutícola	7	29
Calzado y Moda	8	54
Canal Contract	7	252
Tecnología	9	63

## AYUDAS PARA LA EXPORTACIÓN

**Expansión con recursos.** Un gasto controlado

El INFO movilizó

**3,9** millones en 2024 para diseñar estrategias personalizadas de exportación para

**49** planes individuales y

**58** cheques de internacionalización valorados en

**2,4** millones, que abren nuevas rutas comerciales para las pymes murcianas en mercados internacionales.

Y EN INFO BLOG PUEDES LEER

**"SIN EL INFO NO ME HUBIERA ATREVIDO A VENDER EN MÉXICO MIS ESPARTEÑAS INFANTILES, FABRICADAS EN CARAVACA".**

Las 'influencers' mexicanas se rinden a los diseños de Zoysan. El responsable de Internacionalización del INFO, Fernando Díaz, advierte de que "para exportar tienes que dedicarle tiempo y voluntad".

*Conoce la interesante experiencia de Cruz Martínez, la CEO de la marca caravaqueña en INFOblog*

**"WARBURTON O EL 'FLOW' MURCIANO DE LA ROPA URBANA QUE VISTE A LAS ESTRELLAS INTERNACIONALES DEL FÚTBOL Y EL RAP".**

Los hermanos Daniel y David Megías aprovechan con éxito nuevas fórmulas de venta y proyectan llevar sus diseños a más tiendas de España.

*Descubre el gancho internacional de la moda murciana en INFOblog*

## MARCAS MURCIANAS PIONERAS EN EL CIELO

### MTorres Diseños Industriales, S.A.U.

---

 Fuente Álamo.

Actividad: Diseño y fabricación de sistemas de automatización para la industria aeronáutica y aeroespacial. Especialista en automatización de procesos de fabricación de materiales compuestos (composites).  
Clientes: Airbus, Boeing, Embraer.

### AIRTIFICIAL Aerospace & Defense

---

 Participa en proyectos desde su red nacional con operaciones también en Murcia.

Actividad: Ingeniería y producción de sistemas embarcados, cableado aeronáutico y sistemas eléctricos. Colaboraciones con Airbus, Aernnova, etc.

### ADIC (Aeroespacial del Sureste)

---

 Alcantarilla.

Actividad: Prototipado, mecanizado de precisión y fabricación de piezas metálicas y composites para aeronáutica. Trabaja para proveedores de Airbus.

### Soltec

---

 Molina de Segura.

Actividad: Su core es la energía solar fotovoltaica, pero participa en proyectos relacionados con la automatización y robótica avanzada, aplicable a industrias aeroespaciales y defensa a través de 'spin-off' o colaboraciones tecnológicas.

*“Explorar el espacio no es una opción, es el destino natural de toda sociedad que busca crecer más allá de sus límites”*

Carl Sagan (1934-1996), astrónomo, astrofísico, cosmólogo, astrobiólogo, escritor y reconocido divulgador científico estadounidense.

Una de sus contribuciones fue el descubrimiento de las altas temperaturas superficiales en el planeta Venus, el segundo del sistema solar, el más brillante después de la Luna.



*TRUCO: Para diferenciar a Venus en el cielo, busca el punto más brillante que no parpadea y suele aparecer cerca del horizonte al amanecer o al atardecer.*

## **AGRITECH MURCIA** *Tecnología verde sin fronteras*

Es mucho más que una marca: es el rostro global del ecosistema agrotecnológico regional, formado por 24 empresas punteras, centros de investigación y productores que suman innovación, músculo exportador y visión estratégica. Su respaldo institucional refuerza una apuesta conjunta por abrir mercados, promocionar tecnología y llevar el sello murciano a las vitrinas del mundo. En 2024 desplegó 18 acciones internacionales en 8 países de 4 continentes —de Tokio a Yakarta— mediante ferias, misiones técnicas, planes específicos y foros globales. Un modelo que riega el talento local con vocación universal.

### HITOS EN 2024

#### **En las ferias más influyentes**

Fruit Logistic, Berlín. Córner tecnológico del pabellón regional y promoción de la biotecnología para el cuidado de los cultivos.

Fruit Attaction, Madrid. Intensa campaña de dinamización del expositor sectorial.

#### **Un foro internacional H2O**

Presentación en el Foro Mundial del Agua, en Indonesia, donde el sector murciano desplegó su capacidad y recursos con reuniones y presentaciones.

#### **Misiones inversas**

Uzbekistán, México y Japón.  
66 visitantes.

#### **Misiones directas**

México. La participación en el congreso Beyond Water incluyó presentaciones a organismos públicos y privados, pero también hubo visitas sobre el terreno a proyectos de optimización hídrica. 230 personas.

Uzbekistán. Dos visitas para conocer estaciones de bombeo y futuros proyectos, pero sobre todo I+D en potencial de mejora genética de aromáticas y transformación de áreas de secano. 20 personas

#### **Formación en riego y tecnología**

Sesiones de capacitación en 12 destinos de Uzbekistán con ingenieros agrícolas murcianos, en el marco del acuerdo firmado entre AgritechMur y un organismo financiero delegado gubernamental uzbeko. 200 personas.

Intervenciones de sensibilización en el sector agro en colaboración con organismos de investigación y formación, y con asociaciones de productores. 500 personas.

## COMPETITIVIDAD AL EXTERIOR



SUEÑA:  
¿Crees que  
la humanidad se  
alimentará algún día  
con vegetales  
espaciales?

### **Semillas pioneras en el vacío**

Curiosamente, las semillas se adelantaron a los humanos en el viaje espacial. Ya en julio de 1946, 15 años antes de que Yuri Gagarin hiciera historia, Harvard y el Laboratorio de Investigación Naval de EE. UU. lanzaron cohetes V-2 con semillas a bordo. El objetivo era estudiar el efecto de la radiación espacial en el tejido vivo.

### **Los primeros brotes en órbita**

Sítuate en los años setenta. Plena carrera espacial. Desde la estación espacial soviética Salyut 1, la primera estación espacial que orbitó la Tierra, los cosmonautas Viktor Pasayev y Vladislav Volkov consiguieron que unas plantas de lino brotaran.

### **Lechugas en suelo lunar**

Uno de los avances más llamativos ocurrió en 2019, cuando la Administración Nacional del Espacio China (CNSA) logró que una semilla germinara en la cara oculta de la Luna, a bordo de su sonda Chang'e 4. La pequeña planta de algodón solo vivió un día lunar por un fallo en el sistema de calefacción.

Más tarde, en 2022, científicos de la Universidad de Florida lograron cultivar plantas de 'Arabidopsis' en suelo lunar real, traído por las misiones Apolo. Las plantas crecieron, aunque con signos de estrés.

# PARA INNOVAR

## LABORATORIO DE GRAVEDAD CERO

### OBJETIVOS 2024

Conectamos a investigadores y empresas para afrontar el reto de la cooperación en la I+D+i para desarrollar nuevos productos más competitivos, procesos más sostenibles y nuevos modelos de negocio.

Creemos en la transferencia de tecnología, en la innovación abierta y en el talento murciano, por eso os ofrecemos líneas de ayuda económica para innovar y propiciamos encuentros que activen la creatividad y los avances disruptivos.

Incentivamos las inversiones empresariales en I+D+i para hacer de la Región un nodo de la innovación cada vez más relevante a nivel nacional.

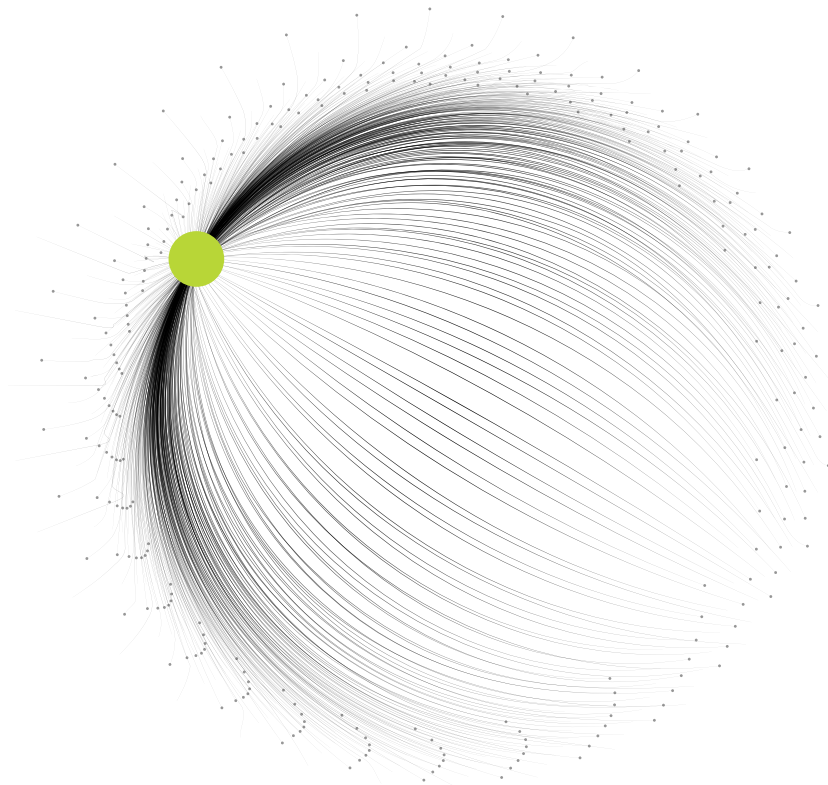

COMPETITIVIDAD  
PARA INNOVAR

RESULTADOS

**22,5**

**millones** de euros para la I+D+i de 52 empresas, financiados por el Centro para el Desarrollo Tecnológico Industrial (CDTI).

**67**

**participantes** en eventos locales y regionales, en el marco de la Red EEN-SEIMED.

**650**

**consultas** sobre protección de la Innovación.

**192**

**empresas y startups** catalogadas con productos y servicios de transformación digital y tecnologías duales.

**909**

**participantes** en acciones de transformación digital.

**22**

**organizaciones** residentes en el Parque Científico de Murcia.

**10**

**millones** de euros para impulsar la I+D en centros tecnológicos.

**82**

**participantes** en acciones de sensibilización y formación en compra pública de innovación.

**136**

**casos de éxito** a través de la Red EEN-SEIMED.

COMPETITIVIDAD  
PARA INNOVAR

IMPULSO ESTRATÉGICO DE LA I+D+I EMPRESARIAL

**RIS4 Región de Murcia 2021-27**  
*Conectados para Transformar*

Nació para incentivar la innovación cooperativa entre las empresas regionales. La Estrategia de Investigación e Innovación para la Especialización Inteligente y Sostenible de la Región de Murcia 2021-2027 acumula ya varios...

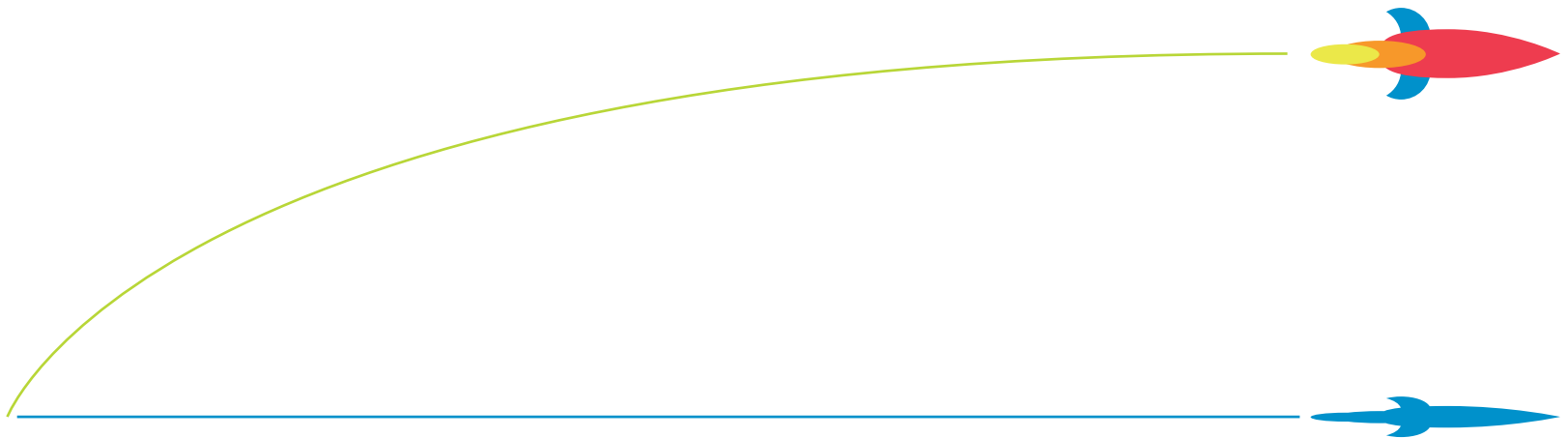

# COMPETITIVIDAD PARA INNOVAR

## HITOS

### **Una inversión ejecutada de 345,53 millones.**

Equivale al 48,4% del presupuesto total del programa 2021-2027. La principal aportación fue pública, con 163,92 millones de euros, que se sumó a un esfuerzo privado de 133,33 millones de euros. Los fondos captados del extranjero sumaron 48,28 millones de euros.

### **Alimentar ideas de futuro.**

Foodlab impulsó la coinnovación en la industria alimentaria murciana, con 15 empresas que abordaron retos reales y generaron 5 proyectos de I+D. Todos contaron con respaldo científico y aspiración empresarial concreta.

### **En la agenda europea.**

Un motivo central para las seis reuniones de la Red IDI en 2024: abordar políticas de I+D+i financiadas con Fondos FEDER. En el ForoTransfiere, el INFO compartió mesa con líderes europeos para impulsar modelos de especialización inteligente desde la Región.

### **Ecoinnovar sin perder el norte.**

El 70% de las empresas murcianas de sectores clave apuesta por la ecoinnovación para reducir costes, cumplir normativas y mejorar su imagen. Son datos del Informe de Eco Innovación de la Región de Murcia, que revela el esfuerzo empresarial por la sostenibilidad interna, pero la necesidad de fortalecer la conexión verde con clientes y proveedores.

### **Precisión para innovar.**

La Cátedra INFO-UMU analiza las claves que frenan o impulsan la innovación empresarial, con dos informes en 2023 que radiografían el tejido murciano y su gestión de la ecoinnovación para mejorar políticas públicas.



## UNA UNIDAD DE COMPRA PÚBLICA INNOVADORA

El INFO encendió un nuevo faro para las empresas más creativas. En 2024, vio la luz la Unidad de Compra Pública Innovadora (UCPI), una herramienta diseñada para que la administración regional actúe como un motor de I+D+i. Imagine al gobierno como un cliente demandante de soluciones pioneras de nuestras empresas. Eso es la CPI: un mercado que empuja a innovar desde la demanda.

### **Creando las bases**

Desde su creación, la UCPI ha trabajado para preparar el camino. Elaboró una Guía estratégica de CPI, un manual práctico para navegantes de la contratación pública. Además, organizó jornadas de sensibilización y formación para el personal directivo y técnico de la administración (44 y 38 participantes, respectivamente, en 2024), enseñando a 'comprar' la innovación.

### **Proyectos en marcha**

No solo es teoría. Se convocaron reuniones bilaterales para identificar proyectos piloto de CPI dentro de la Comunidad Autónoma. También se explora la herramienta de Compra Pública Precomercial del CDTI, en busca de iniciativas singulares. Este instrumento crece en el marco del proyecto europeo 'Prepare' (Prepare4innovation – Get ready for innovation procurement), financiado por Horizonte Europa, que busca alinear los ecosistemas de innovación. En el fondo, es una llamada a la acción.

## PLAN REGIONAL PARA FORTALECER LA DEFENSA Y EL DESARROLLO

### **Programa CAETRA** *Tecnologías Duales*

Como un viaje espacial, el INFO diseñó estrategias y sumó apoyos y talento para proporcionar una nueva oportunidad de crecimiento y empleo en la Región.

El 30 de marzo de 2023 encendió motores la iniciativa, que congrega a un ecosistema con amplio potencial de desarrollo:

Centros de investigación, organismos públicos, empresas innovadoras y 'startups' de tecnologías disruptivas de uso dual, capaces de proveer soluciones, conocimiento y experiencia a los ámbitos de la defensa, la seguridad y la reconstrucción tras catástrofes.

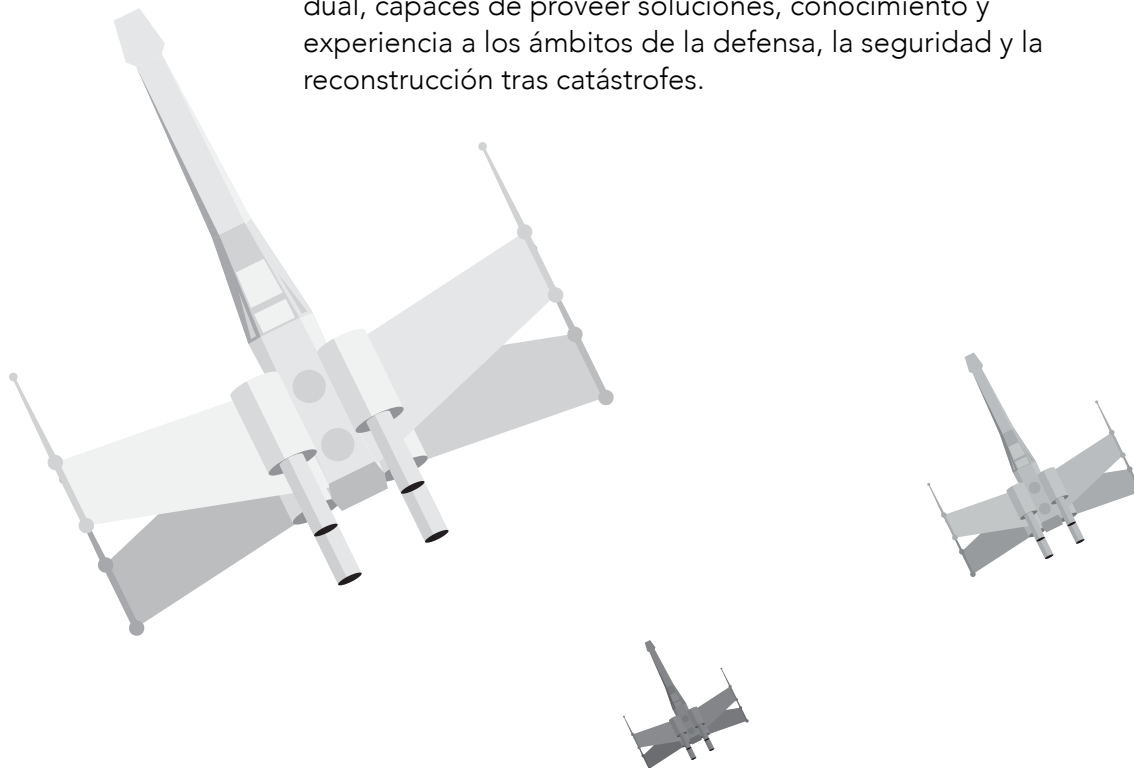

# COMPETITIVIDAD PARA INNOVAR

DESPEGAMOS CON EL IMPULSO de:

- El **Fondo Europeo** en Defensa y Seguridad, aprobado en 2021, el Acelerador de la Innovación de Defensa del Atlántico Norte y el fondo de capital riesgo multisoberano para startups en fase inicial, recién creado por la OTAN con 1.000 millones de euros.

- Un plan con **45 medidas** concretas en **8 líneas de actuación** para reforzar la competitividad de la Región en materia de innovación y tecnologías duales para la defensa y la sociedad:

Certificación de sistemas y productos. Licitaciones internacionales.

Capacidades y oportunidades tecnológicas.

Dinamización comercial.

I+D+i en tecnologías duales.

Nuevos modelos y líneas de negocio.

Capacitación.

Divulgación y sensibilización.

Gobernanza, mejora y comunicación.

La **participación activa** de:

○ **Ámbito empresarial:** la Confederación Regional de Organizaciones Empresariales de Murcia (CROEM) y la Confederación de Organizaciones Empresariales de Cartagena (COEC), la Cámara de Comercio de Cartagena. Corporaciones como Navantia, Saes, Indra, Odin Solutions, Iceye (Kerberos Engineering), CTI Contro, Fundación Hefame, Open Cosmos, Cibinar, Corvus, PLD, MIN. Se han involucrado la Asociación de Empresas de Mantenimiento Industrial y Naval (Aemin), la Federación Regional de Empresarios del Metal (Fremm), la Asociación Regional de Empresas de Seguridad Aresmur, la Sociedad de Salvamento y Seguridad Marítima Sasemar, la Asociación Española de la Industria de Semiconductores Aesemi, y la consultora pública de ingeniería para la Defensa ISDEFE.

○ **Entidades europeas:** El Instituto de Prospectiva Tecnológica de la Comisión Europea.

○ **Centros de investigación:** los centros europeos de empresas e innovación de Murcia y Cartagena (CEEIM y CEEIC), los centros tecnológicos de la Región, las tres universidades murcianas y el Centro Universitario de la Defensa.

○ **Defensa del Estado:** Ministerio de Defensa, SDG Platin, la Academia General del Aire (San Javier) y la Base aérea de Alcantarilla, además de la Policía Nacional, el Instituto Nacional de Ciberseguridad (Incibe) y la consultora pública de ingeniería para la Defensa ISDEFE. También se ha abierto contacto con la Agencia de Innovación y Desarrollo de Andalucía (IDEA).

○ **La Comunidad Autónoma, con la Dirección General de Seguridad y Emergencias y el SEF, y los ayuntamientos de San Javier, Cartagena y Alcantarilla.**

○ **Entidades internacionales:** la Feria Internacional del Aire y del Espacio (Chile) y la Asociación de Industria Naval de Francis Gican.

COMPETITIVIDAD  
PARA INNOVAR

**CAETRA**  
**Cuaderno de a bordo del segundo año**

CREAR SINERGIAS COLECTIVAS

**Detectando oportunidades:**

El INFO ya está presente en el Grupo de Trabajo TIC de la Secretaría de Estado de Defensa y la Fundación Círculo de Tecnologías para la Defensa y la Seguridad.

**Actores de la Defensa.**

Aprovechamos la proyección nacional de la Fundación Círculo de Tecnologías para la defensa y la Seguridad para visibilizar a las entidades Caetra.

**Al encuentro europeo.**

Estamos presentes en la Red Europea de Regiones relacionadas con la Defensa para conocer en primera línea los mecanismos de apoyo a las tecnologías duales de la UE, y para cobrar relevancia en los próximos hitos, como el Congreso de Industria Naval de Defensa, en Cartagena.

Identificamos ocasiones de cooperación tecnológica con 16 entidades europeas de la red ENDR (European Network of Defence-related regions).

**Más conexiones internas.**

Hemos impulsado un grupo de trabajo para el Foro ADR con 9 comunidades autónomas para potenciar la innovación regional en el sector, fomentar proveedores tecnológicos y compartir estrategias.

PRESENTE EN LOS FOROS

**Congresos y ferias cruciales.**

Conocimos los avances más recientes del sector, procedentes de centros de investigación y universidades, en el XI Congreso Nacional de I+D en Defensa y Seguridad, dedicado a las 'Tecnologías duales en la era de la innovación' (Jaen). Participamos además en el Salón Internacional de Seguridad Sicur 2024, con especial atención a la ciberseguridad, y asistimos para presentar Caetra en el Air Summit de Portugal.

# COMPETITIVIDAD PARA INNOVAR

## RECURSOS PARA EL SECTOR

### Información y asesoramiento.

La actualización de datos y conocimientos es crucial para la eficiencia de la red Caetra, por eso el INFO amplía el Catálogo de empresas y soluciones basadas en las tecnologías duales, que abarca ya a más de cien proveedores. Con la misma voluntad, elaboramos guías actualizadas para orientar a las empresas sobre homologaciones, certificaciones y demás requisitos para presentar sus propuestas en las licitaciones de la OTAN. Además, ya funciona el punto de información COEC para asesorar a las compañías interesadas en el proyecto Caetra y sus oportunidades de negocio.

### Capacitación en datos satelitales.

11 participantes se formaron para aprovechar los datos procedentes de los satélites sobre la observación de la Tierra. En un ejemplo de colaboración con varias entidades regionales, el INFO promovió el módulo Manage impartido por la Escuela Nacional de Ingenieros de Tarbes, del Instituto Politécnico Nacional de Toulouse.

### Primer paso para el vivero de empresas.

Ya está en marcha la redacción del proyecto para convertir la antigua terminal del aeropuerto de San Javier en un espacio donde crecerán iniciativas empresariales del ámbito aeroespacial (drones, satélites, UAV, etc).

## AYUDAS PARA SER MÁS FUERTES

# 154.000

**euros** para 21 proyectos, que generaron una inversión de 192.000 euros, a través de la línea de subvenciones para contratar servicios de apoyo para certificar sistemas y productos, preparar licitaciones nacionales e internacionales, etc.

# 300.000

**euros** para 11 proyectos, con una inversión total de 504.000 euros por medio de las ayudas para incentivar la innovación abierta en retos identificados por organismos de Defensa, Seguridad, Reconstrucción y Desarrollo.



TECNOLOGÍAS DUALES EN LA REGIÓN

QARTIA SMART TECHNOLOGIES DESARROLLA UNA  
RED DE COMUNICACIONES INALÁMBRICA INMUNE  
A LOS APAGONES

La spin off de la UPCT despunta en tecnologías duales:  
"Tenemos el reto de mejorar las comunicaciones del  
Servicio de Emergencias 112", explica el CEO, Antonio  
Javier García

*Entrevista al completo en INFOblog*

UN CASO REAL DE  
TECNOLOGÍA DUAL EN EL  
ESPACIO  
LA IMPRESORA 3D  
EN GRAVEDAD  
CERO (2014)

Los astronautas de la Estación  
Espacial Internacional  
imprimieron por primera vez  
herramientas con una  
impresora 3D en órbita. La  
herramienta en cuestión fue  
una llave inglesa que fue  
enviada por email, diseñada en  
Tierra y fabricada en el espacio.  
Evitó tener que esperar meses a  
un nuevo envío desde la Tierra  
y demostró cómo la innovación  
puede convertir una necesidad  
urgente en una solución  
inmediata.

## CANALIZAR LA INNOVACIÓN DESDE LOS CENTROS TECNOLÓGICOS

### LOS CCT EN CIFRAS

#### **Apostamos por una I+D propia:**

36 proyectos subvencionados con 9 millones de euros.

#### **La industria asociada:**

#### **Vigilancia tecnológica:**

9 programas financiados con un millón de euros para identificar necesidades de innovación en sectores productivos.

#### **Ingresos:**

636 empresas asociadas y 2.342 empresas cliente.

20,58 millones de euros (41,33% de financiación pública y 58,68% de financiación privada). De la financiación pública, cerca del 55% procede de los programas de ayuda del INFO para Centros Tecnológicos.

#### **Estimulo de la I+D:**

417 proyectos en marcha (174 empresas participantes en proyectos I+D bajo contrato).



#### **Apuesta por la capacitación empresarial:**

#### **El talento comprometido:**

407 profesionales (81,33% titulados de los que el 10,57% son doctores).

148 talleres y jornadas técnicas con 4.038 alumnos.

## LA TRANSFORMACIÓN DIGITAL DE LAS EMPRESAS MURCIANAS

### Murcia Industria 5.0 *Más Allá de la Productividad*

#### Objetivo:

**Imaginamos un futuro próximo en el que las tecnologías 5.0 estén presentes en la mayoría de las empresas murcianas. Y trabajamos para conseguirlo.**

#### Catálogo Habilitadores Tecnológicos

**Actualizado con 92 empresas proveedoras de soluciones y herramientas digitales para las empresas.**

#### ÁGORA DIH (Digital Innovation Hub)

**Iniciativa para ayudar a las empresas a captar recursos para su transformación tecnológica, adquirir nuevas tecnologías y promover proyectos colaborativos de larga duración.**

Participamos por las empresas murcianas en distintas convocatorias europeas:

4 proyectos en el programa de apoyo European Digital Innovation Hub (EDIH) con un presupuesto de 120.000 euros.

#### Grupo de digitalización y DIH de Foro ADR

**Coordinado por el Info e integrado por la Asociación Nacional de Agencias de Desarrollo (ADR).**

Es un trabajo de colaboración entre agencias en el marco del nuevo acuerdo Feder 2021-2027, la nueva ronda RIS4, la Agenda Digital Española y Europea, y las acciones impulsadas por los ministerios de

#### COLABORACIONES

##### EOI (Escuela de Organización Industrial)

- **Programa Activa Startup.** 33 empresas participantes en proyectos de digitalización y sostenibilidad.
- Activa Industria, con 123 pymes optando al programa.
- Activa Ciberseguridad, con 82 solicitudes.

##### UMU (Universidad de Murcia)

'Cybercamp', organizado por la Universidad de Murcia; Cátedra Industria 4.0 para conocer el grado de implantación de las tecnologías 4.0, y decidir las acciones más efectivas.

#### OTRAS COLABORACIONES (talleres y jornadas)

**Talleres Empresa 4.0** sobre la ley europea acerca de la IA (273 asistentes), ciberseguridad y aplicaciones prácticas de la IA en empresas innovadoras (89 asistentes).

**ROBOTIKA**, el encuentro sobre automatización en colaboración con la Fundación Excelem y con el Centro Empresa Europa SEIMED Murcia, miembro de la Red Empresa Europa financiado por la Comisión Europea. (175 asistentes y 19 stands).

COMPETITIVIDAD  
PARA INNOVAR

Y EN INFO BLOG PUEDES LEER

**CLONEBYME ABRE EL CAMINO  
A LA AUTOCREACIÓN DE ASISTENTES DE IA  
HIPERREALISTAS PARA AGILIZAR SERVICIOS**

Más de 2.000 usuarios generan ya sus avatares parlantes con la aplicación de la 'startup' murciana, premio Emprendedor del año 2023 por el INFO

*[Entrevista completa en INFOblog](#)*

**ECUS SLEEP DESPIERTA EL POTENCIAL  
TECNOLÓGICO DEL SECTOR 'DESCANSO': "SOMOS  
DISRUPTIVOS"**

La marca yeclana de colchones ya está en el décimo puesto nacional y prevé duplicar su producción en dos años

*[Puedes leer este caso de éxito innovador en INFOblog](#)*

COMPETITIVIDAD  
PARA INNOVAR

## EEN-SEIMED, LA RED ENTERPRISE EUROPE NETWORK

Red para facilitar la **transferencia y cooperación tecnológica internacional**, cofinanciada por la Comisión Europea e integrada por 600 organizaciones internacionales, desde agencias de desarrollo y universidades a centros tecnológicos y uniones empresariales. Más de 4.000 profesionales de 69 países la hacen funcionar.

### HITOS EN 2024:

54	casos de éxito de cooperación tecnológica internacional.
3.270	empresas accedieron a servicios digitales.
85	casos de cooperación con interesados locales.
89	encuentros empresariales organizados para empresas.
67	participantes en eventos locales y regionales.
180	usuarios recibieron asesoramiento personalizado.
150	usuarios con asesoramiento sectorial.
5	eventos tecnológicos internacionales.
7	webinars de cooperación tecnológica y servicios de innovación.

**La Red EEN** emplea metodologías y herramientas sencillas para evaluar las necesidades digitales de las empresas. Trabaja mano a mano con aliados de digitalización, para garantizar **que recibas el soporte adecuado**, desde lo básico hasta el asesoramiento más específico. En pocas palabras, te ayudan a dar el salto digital con seguridad y sin rodeos.

Y además...

Más asesoramiento para promover la transferencia tecnológica a nivel regional.

Talleres sobre vigilancia tecnología e inteligencia competitiva, gestión de la innovación, etc.

Jornadas con los centros tecnológicos de la Región.

Seminarios con las tres universidades murcianas.

Colaboración con el Consejo de Innovación del Instituto Murciano de Investigaciones Biomédicas (IMIB).



COMPETITIVIDAD  
PARA INNOVAR

## SERVICIO PERAL

El INFO es Registro Auxiliar de la Oficina Española de Patentes y Marcas en la Región de Murcia. Asesora a las empresas regionales para que protejan sus invenciones, diseños o marcas.

---

**180** consultas sobre Patentes y Modelos de utilidad

---

**470** consultas sobre Marcas y Diseños industriales.

---

## PARQUE CIENTÍFICO DE MURCIA (PCM)

En este espacio para la innovación del INFO están alojadas **20 empresas** y dos organizaciones propulsoras de la innovación: el Centro Tecnológico de las Tecnologías de la Información y la Comunicación (CENTIC) y la Fundación Isaac Peral (FIP).

---

Inversión en I+D+i de las empresas: **4** millones de euros

---

Facturación de las entidades y empresas: **19** millones de euros

---

Trabajadores de I+D: **98**

---

## Apollo 13: "Houston, tenemos un problema" (1970)

Durante la misión Apollo 13, una explosión en un tanque de oxígeno puso en peligro a toda la tripulación. El módulo lunar, que estaba destinado al alunizaje, tuvo que ser reutilizado como nave de salvamento. Desde la Tierra, los ingenieros de la NASA trabajaron contrarreloj para idear soluciones improvisadas y guiar a los astronautas de regreso

Improvisaron un sistema para filtrar CO<sub>2</sub> con materiales disponibles a bordo (una bolsa de plástico, cinta adhesiva y una manguera). Cambiaron el plan de misión en tiempo real y regresaron vivos, contra todo pronóstico.

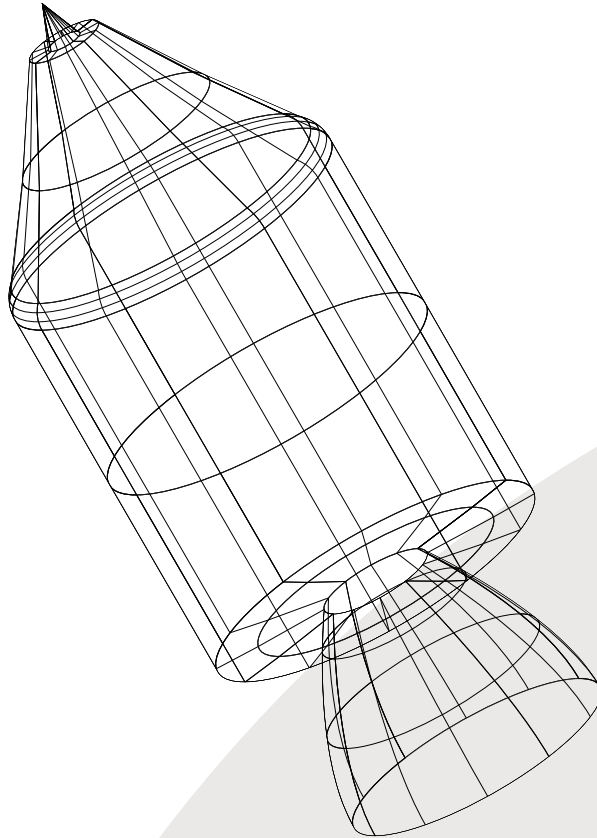

Y EN INFO BLOG PUEDES LEER

### BIO GREEN ROAD LANZARÁ EN ASIA SUS SOLUCIONES AGROSOSTENIBLES PARA EL AHORRO EN RIEGO Y NUTRIENTES

La empresa creadora de retenedores de humedad ha pasado por la aceleradora INFO Seimed:  
*"Nos ayudó a reorganizarnos y nos abrió nuevas perspectivas"*

*Te interesará leer este caso de éxito en INFOblog*

# EN EUROPA

## CONSTELACIÓN COMUNITARIA: ALIANZAS PARA CRECER

### **Objetivos sincronizados**

Las iniciativas europeas forman parte de nuestra misión compartida, por eso servimos de puente a los empresarios murcianos hacia el acceso a las convocatorias más ventajosas para financiar la digitalización y la sostenibilidad.

Ayudamos al empresariado regional a crecer por medio de la cooperación con socios tecnológicos europeos.

### **Capacitación europea**

570 asistentes en los cursos y talleres de capacitación para las convocatorias europeas.

67 asesoramientos a empresas para obtener financiación que les permita cooperar en programas europeos de I+D+i.

## COMPETITIVIDAD EN EUROPA

### ASESORAMOS A EMPRESAS Y ORGANISMOS

Entrar en la órbita empresarial de la Eurozona requiere conocer a fondo los programas, requisitos y funcionamiento, por eso los especialistas del Info ofrecen este servicio gratuito, a través de la red Enterprise Europe Network, a las empresas para acceder a fondos financieros.

67 empresas con **asesoramiento personalizado**.

El **Plan Info Europa 2021-2027** traza 10 nuevas actuaciones para el nuevo periodo, entre las que figura la creación de la web 'conectadosconeuropa' para ofrecer información constante y actualizada a los 'euroempresarios' murcianos.

Un **taller INFO Sherpa** para el sector de seguridad, defensa y emergencias para fomentar la colaboración interregional en proyectos europeos. Participaron 14 empresas, tres centros tecnológicos, tres universidades y entidades públicas.

## OFICINA DEL INFO EN BRUSELAS

La mirada del INFO en Europa con más de **36 años** de experiencia en buscar proyectos, contactos y socios a las empresas murcianas. Desde 1998, cuando la Oficina del INFO se convirtió en una de las primeras delegaciones regionales de España en Bruselas, cientos de emprendedores han podido desenvolverse en la órbita de la cooperación, de las **oportunidades financieras** y de los acuerdos comerciales.

 **143**  
empresas asesoradas sobre financiación europea.

 **21**  
proyectos respaldados en iniciativas europeas.

 **227**  
envíos de información especializada.

 **43**  
consultas sobre asuntos europeos.

 **241**  
participaciones en eventos para empresas y entidades murcianas.

 **11**  
jornadas de información sobre programas de la UE.

 **40**  
visitas en la Oficina de Bruselas

 **75**  
acciones de apoyo a formación y empleo en la UE.

## CAPACITADOS PARA COMPETIR EN EUROPA

Para crear un entorno favorable al emprendedor murciano con vocación europea, los técnicos del departamento de Iniciativas Europeas le acompañan y asesoran, eliminan barreras, y simplifican los procesos para que pueda cooperar con otras empresas de la UE en proyectos de I+D+i, acceder a convocatorias de financiación o formarse ante nuevos retos.

La organización de cursos y jornadas de formación es clave para evitar demoras.

Tema de la Jornada	Asistentes
Gestión de los ODS en una organización	75
Clúster 3 Horizonte Europa	27
Aprendiendo de los mejores: Economía circular frente a la economía del reciclaje	130
Curso de preparación de propuestas para el programa Horizonte Europa	26
Programa LIFE 2024	284
Curso de gestión y justificación de proyectos europeos	28

## EL INFO EN PROYECTOS EUROPEOS

### **Prepare - Horizonte Europa.** *La compra pública innovadora*

Estrategia para incentivar la innovación empresarial mediante los desafíos que la administración pública lanza a las empresas para resolver necesidades reales con soluciones novedosas.

Con la creación de la Unidad de Compra Pública Innovadora, el INFO actúa como la chispa de encendido de la innovación al enlazar al sector empresarial con los organismos públicos, para que actúen como primer cliente de tecnologías emergentes y útiles para la sociedad.

#### Hitos en 2024

18 entrevistas para evaluar y apoyar el potencial de las entidades públicas para financiar y adjudicar expedientes de compra innovadora.

Puedes consultar todo sobre este canal de fomento tecnológico en [prepare4innovation.eu](http://prepare4innovation.eu).

El INFO cuenta con socios en Suecia, Rumanía y Finlandia en el proyecto.

#### Recursos para el despegue

**58,75 millones**

de retorno (29,87% de empresas) en el programa Horizonte Europa 2021-2027 hasta el año 2024.

**120.000 euros**

en Cheques Europa para 12 proyectos

**Objetivo:** El INFO será referente regional en la compra pública de innovación, a través de la Consejería de Hacienda -entidad para la compra administrativa-, y fomentará la participación del empresariado.

Y EN INFO BLOG PUEDES LEER

**"LOS PAVIMENTOS ANTICONTAMINACIÓN DE RNC A BASE DE NEUMÁTICOS RECICLADOS RUEDAN HACIA SUECIA CON HORIZON"**

Invertimos en innovación para reintegrar los residuos en el sistema urbano con ventajas añadidas", afirma el responsable de Innovación de la empresa de Ceutí, Pablo Candela.

*No te pierdas la entrevista completa. [INFOblog](#).*



## **A2C AgroCircular** *Horizonte Europa*

Una solución sistémica territorial para el **reciclado de los residuos del sector agroalimentario y los plásticos**. El INFO es uno de los 41 socios -18 de ellos murcianos- en el proyecto coordinado por el Centro Tecnológico del Calzado y el Plástico de la Región de Murcia.

### Hitos en 2024

Duración:

**36 meses**

PRESUPUESTO movilizado en la Región:

**6.229.591 euros**

con la financiación de 5 millones por parte de la UE.

PRESUPUESTO INFO:

**113.187,50 euros.**

[agro2circular.eu](http://agro2circular.eu).

## **Nevermore** *Horizonte Europa*

Proyecto para **desarrollar herramientas que evalúen los impactos del cambio climático** y que permitan a los ciudadanos y a los responsables políticos prever los escenarios futuros, con el fin de aplicar políticas efectivas para mitigar los efectos negativos.

### Hitos en 2024

#### **8 municipios**

se han integrado con el INFO en el reto de lograr los objetivos 2030 del Pacto de Alcaldías y de elaborar planes municipales.

**Encuentro anual de seguimiento** en San Pedro del Pinatar, con 50 representantes de instituciones europeas para compartir estrategias de desarrollo de herramientas digitales interactivas que permitan evaluar y reaccionar ante el cambio climático.

# MÁS SOSTENIBLE

## ÓRBITAS ESTABLES: RENTABILIDAD CON EQUILIBRIO NATURAL

La transformación energética es uno de los grandes desafíos europeos y el objetivo del Mecanismo de Recuperación y Resiliencia (MRR), que fija el 'Green Deal' y la sostenibilidad como factores de competitividad para las empresas. Con este propósito ofrece a las empresas y a los municipios de la Región servicios de apoyo técnico y convocatorias para acceder a fondos Feder.

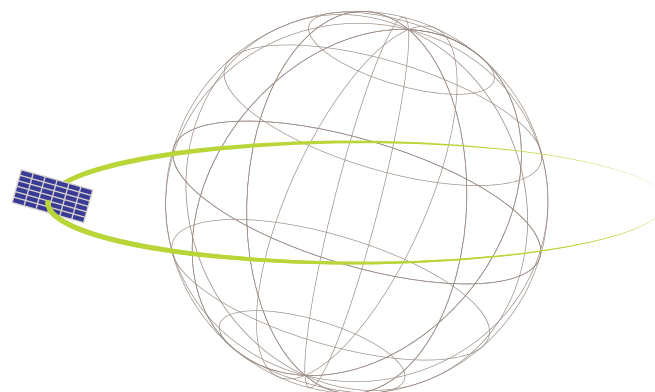

### Los fondos: el botón del cambio

**3,1 millones**

en ayudas para

**18 proyectos**

de eficiencia energética en pymes  
y grandes empresas industriales.

Reducir las emisiones de dióxido de carbono y el consumo de energía es crucial para la competitividad empresarial y para la viabilidad futura de las fábricas.

**84.113 euros**

en

**34 Cheques**

de Sostenibilidad  
Empresarial

para calcular la huella de carbono por medio de un consultor experto para que las empresas puedan avanzar frente a los efectos del cambio climático.

### Pacto de las alcaldías para el clima y la energía

Iniciativa de la Comisión Europea, que coordina el INFO, para prestar apoyo técnico e información actualizada a los municipios en materia de energía y clima. A través de una plataforma web pueden acceder a todas las oportunidades de colaboración y financiación.

OTRAS INICIATIVAS SOSTENIBLES

---

**Cálculo de la huella de carbono.**

El INFO cuenta con el sello CALCULA por haber depositado su huella de carbono e informado sobre sus consumos de los años 2019 a 2023. Como resultado de este compromiso, obtuvo el sello Reduzco.

---

**Buenas prácticas en economía circular.**

Un equipo técnico elabora el mapeo empresarial que permitirá diseñar actuaciones junto al proyecto Agro2Circular.

---

**Circularmente 2024**

El encuentro concebido para sensibilizar sobre las oportunidades de competitividad empresarial que genera el objetivo de sostenibilidad. Más de 120 asistentes quisieron incorporarse a las ventajas de la economía circular.

---

**Red española del pacto mundial (ONU).**

El acuerdo permite adoptar medidas para crear un ecosistema empresarial sostenible, que encuentre oportunidades de negocio basadas en las ODS y favorezca alianzas público-privadas.

---

**Plan de acción circular del INFO.**

A través de licitaciones de la Comisión Europea, iniciamos los pasos para elaborar el plan de acción empresarial en economía circular.

---



## TECNOLOGÍAS DUALES CONCEBIDAS PARA MISIONES ESPACIALES QUE NOS AYUDAN EN TIERRA

¿Sabías que los filtros de agua de la NASA han sido fundamentales para purificar aguas en zonas rurales y en situaciones de emergencia? Los tejidos aislantes resistentes al calor ideados para los astronautas han servido para proteger a los bomberos, a los pilotos de carreras y a los trabajadores industriales.

Hay que agradecer a los inventores de los alimentos liofilizados la innovación en la nutrición deportiva y la provisión en casos de emergencias o en las operaciones de las fuerzas armadas.

Tal vez no tendríamos vehículos autónomos en la agricultura sin la tecnología Lidar de la NASA. Y hemos aprovechado los sensores infrarrojos satelitales para detectar incendios y fenómenos climáticos.

Las aspiraciones espaciales nos sirven también para mejorar la vida en el planeta Tierra. Como dijo Eduardo Galeano,

*"¿para qué sirven las utopías?  
Para avanzar".*

### MISIÓN EUROPA

LA MURCIANA SAE INNOVA LIDERA LA TRANSICIÓN A LA AGRICULTURA DE CARBONO CON EL RESPALDO EUROPEO

*"El INFO despliega programas que ayudan a entender mejor cómo participar en proyectos europeos", destaca el fundador y director de Innovación, Tristano Bachetti.*

# PARA EMPRENDER

## EXPLORADORES DEL NUEVO MERCADO: CREER ANTES DE QUE OCURRA

La Estrategia C(i\*EMP) 2022-2025 se orienta hacia el conocimiento

Es el compromiso del INFO para enfocar el emprendimiento hacia enfoques basados en la ciencia, la tecnología y la innovación.

Más de 50 organismos forman el ecosistema emprendedor de la Región. Estos son los desafíos compartidos:

- ▶ Potenciar el conocimiento
- ▶ Atracción del talento
- ▶ Cooperativas y emprendimiento social
- ▶ Economía circular y sostenibilidad
- ▶ Intraemprendimiento
- ▶ Empoderamiento femenino
- ▶ Reemprendedores
- ▶ Acceso al empleo
- ▶ Colaboración intergeneracional
- ▶ Promoción perfiles científicos y tecnológicos STEAM

## LA RED DEL EMPRENDIMIENTO REGIONAL

Para relanzar el ecosistema emprendedor de la Región a una nueva órbita, forjamos a diario una estructura de apoyo interconectada como los engranajes de una nave espacial.

### La fuente de energía

---

#### **1.000.000 euros**

distribuidos entre el Centro Europeo de Empresas e Innovación de Murcia (CEEIM) y el de Cartagena (CEEIC) para fomentar el emprendimiento innovador a través de incubadoras y aceleradoras.

---

#### **660.000 euros**

financiaron 10 convenios para colaborar en actuaciones de emprendimiento como INCOOVA, Emprendedores360 y Relanza, las confederaciones empresariales CROEM, COEC y CECLOR y los acuerdos con las tres universidades de la Región.

---

#### **532.014 euros**

para financiar 16 proyectos de 13 empresas con potencial tecnológico y escalable, que realizaron una inversión de 1.238.277 euros para trasladar al mercado las innovaciones tecnológicas.

---

### Más conectados en el desafío

---

#### **1.512 emprendedores**

asistieron a las 65 jornadas organizadas.

---

#### **922 nuevos empresarios**

recibieron asesoramiento, de técnicos y mediante 19 programas del Info.

---

#### **Más coordinación**

con las 50 entidades y las agencias de Desarrollo Local de la Red Punto Pyme en cada municipio.

---

#### **187 personas**

participaron en las 5 jornadas telemáticas de networking #LABIA para la presentación de proyectos.

---

#### **Mayor apoyo a las incubadoras**

de la Región, el Centro Europeo de Empresa e Innovación de Murcia CEEIM y Cartagena CEEIC para incentivar la creación y consolidación de empresas de base tecnológica.

---

COMPETITIVIDAD  
PARA EMPRENDER

## LA MOTIVACIÓN DEL ENCUENTRO

### Foro WIP (Work in Progress)

---

18ª edición, el mayor foro para jóvenes proyectos en la Región, en colaboración con ENAE, cofinanciado por la EOI en el marco del Plan de Recuperación, Transformación y Resiliencia.

**3.000**  
asistentes

### Red PuntoPyme

---

**1.680**  
emprendedores

participaron en 57 jornadas (capacitación, mentorías) convocadas desde la Red Punto Pyme, que respaldó 190 proyectos.

### Agentes de Desarrollo Local

---

**180**  
personas

asistieron al II Foro Nacional en torno a tres temáticas: economía circular, internacionalización y despoblación rural.

### Tracción

---

conectó en sus dos ediciones a grandes compañías consolidadas y en plena evolución tecnológica, con las 'startups' más innovadoras.



COMPETITIVIDAD  
PARA EMPRENDER

PRINCIPALES ENCUENTROS	Emprendedores asistentes
Foro LifeTech de inversores y startups (INFO-UCAM Hitech)	300
Talleres itinerantes Red Punto Pyme	410
Growing Day (Bullas)	40
Programa EJES	230
Jornadas DayUp	265
Talleres ASES. Red Punto Pyme+Asociación Seniors Sureste	40
Jornadas LABIA	187
Programa TRACCIÓN	100
Premios Emprendedor Excelente Red Punto Pyme	60
Foro Nacional ADL	180
Total asistencia	1.812



# COMPETITIVIDAD PARA EMPRENDER

## RECONOCER EL TALENTO

### Los premios al Emprendedor del Mes 2024

destacaron el potencial de otros 12 proyectos innovadores para darle más visibilidad social. Los proyectos premiados por trimestres:



Primer trimestre	Segundo trimestre	Tercer trimestre	Cuarto trimestre
DT CONSULTORES	QARTIA SMART TECHNOLOGIES	LIMBIUM	CAR HUB
THERAPSYTIME	JUNO SMART TECHNOLOGIES SOLUTIONS	AVANT DEVICES	INTEC I+D+I
SMART ALIGNER SERVICES	VASOMALY	CIVILIO	SPEAKY HEALTH TECHNOLOGIES

### Premios INFO Emprendedor 2023

(entregados en 2024) a tres proyectos, de entre las 12 candidaturas anteriores:

Primer premio	CLONE BY ME	6.000 euros
Segundo premio	DIGITAL DATA FARM	4.000 euros
Tercer premio	VERYAGRO	2.000 euros

# COMPETITIVIDAD PARA EMPRENDER

## RECONOCER EL TALENTO

**Fomentar el espíritu emprendedor** en edades tempranas y fomentar los perfiles STEAM, en colaboración con los Centros Europeos de Empresas Innovadoras de Cartagena y Murcia.

9.034 estudiantes de 292 centros educativos participaron en 8 programas promovidos por el **INFO**

### Elegidas para mejorar.

6 startups innovadoras y escalables en fase de crecimiento dieron un paso de maduración con las 144 horas de formación y mentoría del programa de escalado INFO SEIMED 2024. Replantear su estrategia o capacitarse para ampliar mercados, todo es posible con formación especializada.

$$\begin{array}{c} 6 \\ \text{startups} \\ \text{innovadoras} \end{array} + \begin{array}{c} 144 \\ \text{horas de} \\ \text{formación} \end{array} = \begin{array}{c} \boxed{6} \end{array}$$

COMPETITIVIDAD  
PARA EMPRENDER

**"EN MURCIA ES MUY FÁCIL EMPRENDER, PORQUE ESTÁ EL INFO"**

La agencia de turismo activo *Murcia Welcomes You* prepara su franquicia en Málaga y La India. Su CEO, Asensio Sabater, es pionero en la Región en el subsector del ocio

*Al completo en INFOblog*

**LA LIQUIDACIÓN DEL DESCANSO: CUANDO EL EMPRENDIMIENTO DESPIERTA A LA ECONOMÍA CIRCULAR**

Alejandro García Pujante vende en su tienda 'online' decenas de colchones con taras que las marcas descartan: "He madurado mi negocio y ahora es más eficiente con el programa de escalado INFO SEIMED".

*Descubre la original experiencia de este emprendedor en  
INFOblog*



COMPETITIVIDAD  
PARA EMPRENDER

*"Cuando miramos al espacio, vemos  
posibilidades de colaboración"*

Mae Jemison, ingeniera y médica, fue la primera mujer afroamericana en viajar al espacio. Sirvió como especialista en la misión Endeavour.

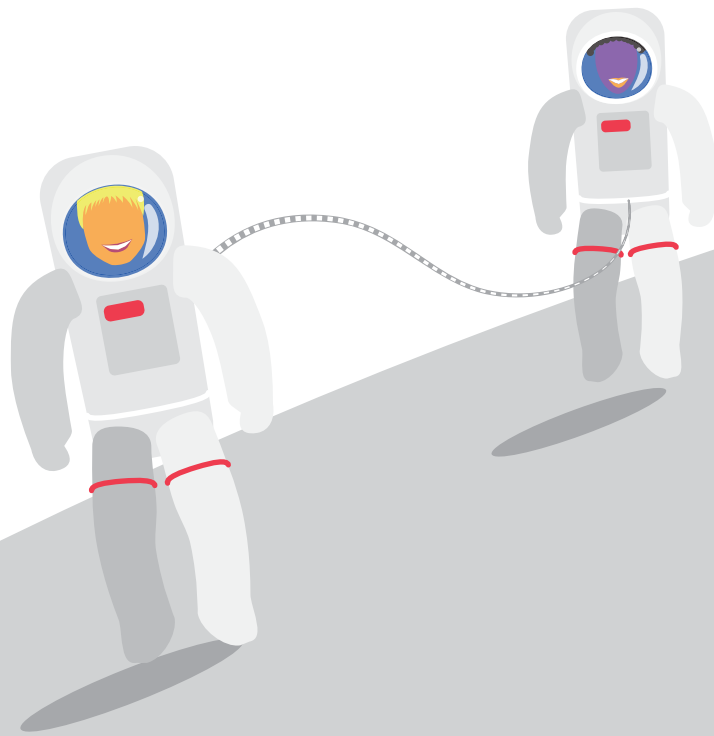

LA PERSEVERANCIA,  
UN VALOR EN EL ESPACIO  
Y EN LA EMPRESA

**¿CONOCES EL CASO  
DE PEGGY WHITSON?**

Nació en una granja en Iowa y fue rechazada varias veces por la NASA antes de ser aceptada. Con el tiempo se convirtió en la astronauta con más días acumulados en el espacio de toda la historia de EEUU: 665 días. Cursó la carrera de Bioquímica. Llegó a comandar la Estación Espacial Internacional dos veces, y es un ejemplo de constancia en entornos exigentes y de liderazgo forjado con el tiempo.

# DE INVERSIONES DE EMPRESAS, ESPACIOS INDUSTRIALES Y LOGÍSTICA

TURBINAS DE CAPITAL PARA  
UNA NUEVA ECONOMÍA

1 la Región, centro gravitacional de valor

## Rendimiento positivo

Proyectos identificados (leads en cartera):

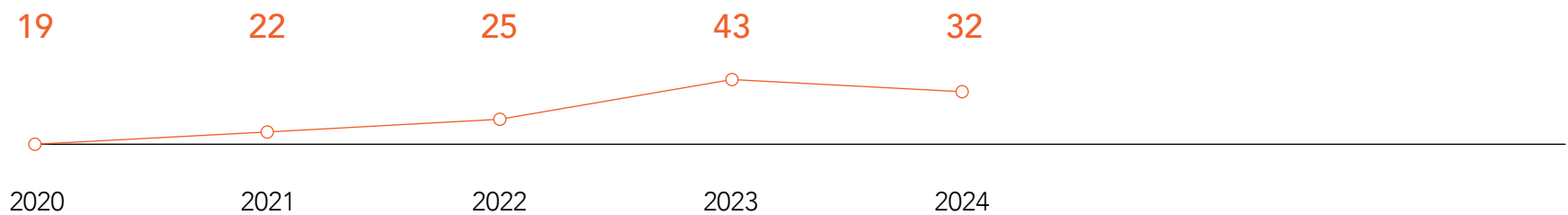

**42 proyectos implantados en 2024,**  
con una inversión de 533 millones de euros  
creación de 628 empleos.

### El destino de las inversiones:

Las energías renovables tienen tirón. En 2024 se tramitaron 22 proyectos de plantas solares fotovoltaicas, dos plantas de producción de biometano y fertilizantes, además de un centro logístico de frío y una planta de productos alimentarios.

### 46 proyectos

en fase de captación, que prevén crear 2.332 empleos.

COMPETITIVIDAD  
DE INVERSIONES DE EMPRESAS, ESPACIOS INDUSTRIALES Y LOGÍSTICA

2 UNAI, la unidad de aceleración de inversiones.

Los proyectos acelerados:  
*una tendencia robusta*

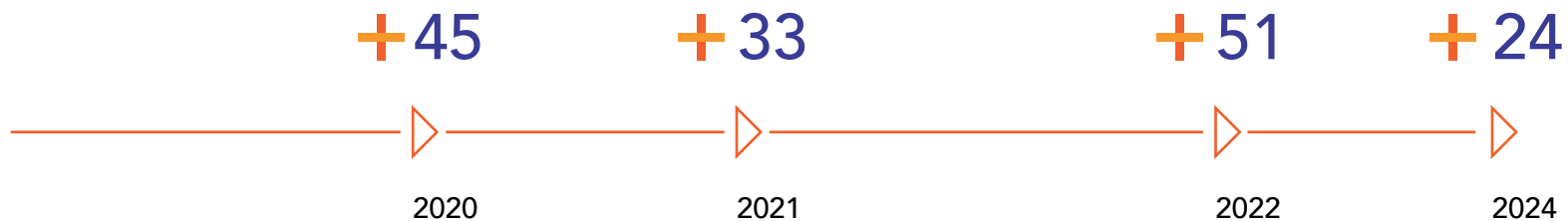

Predomina la inversión verde.

Los proyectos fotovoltaicos sumaron una inversión de 1.080 millones de euros y la creación de 692 puestos de trabajo.

**+ 1.080 millones**  
**+ 692 puestos de trabajo**

68 proyectos activos en vías de hacerse realidad.

Equivale a una inversión de 2.381 millones de euros y la creación de casi 2.150 empleos.

**+ 2.381 millones**  
**+ 2.150 puestos de trabajo**

Y EN INFO BLOG PUEDES LEER

ESP SOLUTIONS REFUERZA SU ALCANCE EN EUROPA CON UN CENTRO LOGÍSTICO AUTOMATIZADO QUE AGILIZA SUS TRÁMITES A TRAVÉS DE LA UNAI

"El tiempo es vital", afirman en la compañía, una de las 252 propuestas que la Unidad de Aceleración de Inversiones ha ayudado a hacer realidad en menos tiempo y con menor coste.

*Conoce la experiencia de los trámites 'turbo' de la compañía de transportes con sede en Ceutí. INFOblog.*



### 3 Suelo industrial y logística

## 81 parques industriales

Tendencia al alza en [encuentratusitio.com](http://encuentratusitio.com)  
(plataforma inteligente).

#### zal-cartagena.com

---

En fase de ejecución la primera fase de las obras del Centro de Transportes y Depósito Franco en Los Camachos.

---

En marcha las gestiones comerciales ante la demanda de superficie para la implantación de empresas.

---

Finalizado el estudio para eliminar los cuellos de botella que dificultan la conexión del Puerto de Cartagena a la red principal.

---

#### zal-murcia.es

En fase de espera el proyecto de urbanización, cuyo proyecto fue dirigido por el INFO.

Y EN INFO BLOG PUEDES LEER

#### WELMOON ACIERTA CON SUS PRIMEROS ALOJAMIENTOS PARA DESCONECTAR Y EXPANDE SU FÓRMULA DE NEGOCIO DE ÉXITO

El emprendedor Juan Alberto Fernández ya ha adquirido terrenos para ampliar su oferta en la Región. *"En el turismo experiencial, el hotel es el destino"*, afirma.

No te pierdas su original propuesta empresarial, en la que cuenta el entorno. [INFOblog](#).

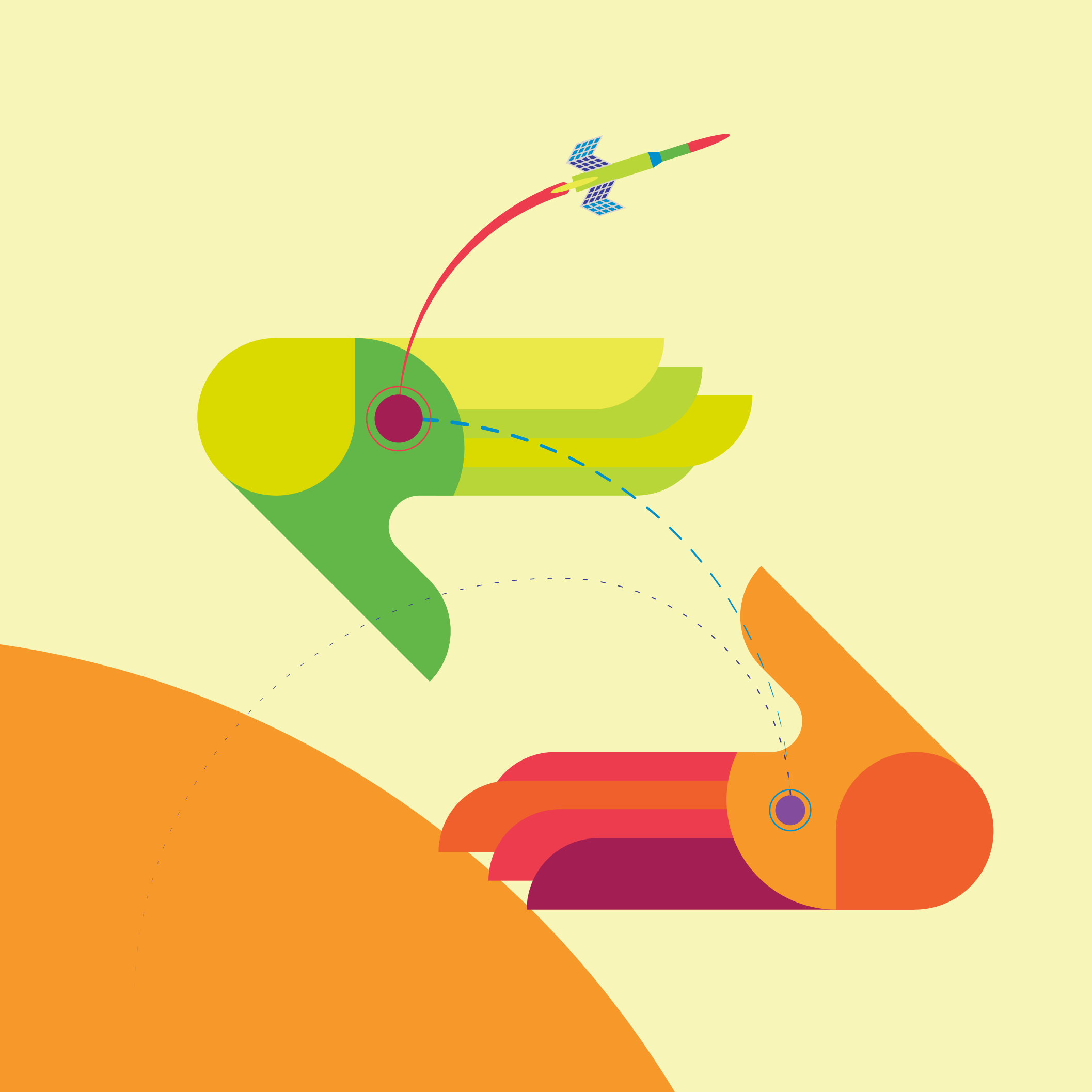

C

COLABORA-  
CIÓN  
PÚBLICO-  
PRIVADA



Por la reactivación de Lorca

**700.000 euros**

en ayudas para la dinamización comercial y económica del casco histórico, mediante la modernización de comercios y la apertura de locales hosteleros y ofertas de ocio.

Para elevar la cualificación laboral

**400.000 euros**

aportó el INFO al convenio con la Federación Regional de Empresarios del Metal de Murcia (FREMM) para crear el Centro de Capacitación Industrial, Naval, Náutico y de Transformación Tecnológica de Cartagena y su comarca. Su objetivo: actualizar la formación del personal a la industria 4.0.

En busca de una estrategia para el calzado

**28.000 euros**

para elaborar el Plan Estratégico del sector, que promocióne sus productos y trace una planificación eficaz.

Una industria tecnológica más fuerte

**50.000 euros**

para diseñar estrategias que fortalezcan el ecosistema tecnológico interno. Los fines perseguidos son acelerar la transformación digital de las empresas, captar inversiones para nuevos proyectos y promover la imagen de Murcia como polo de atracción tecnológica.

COLABORACIÓN  
PUBLICO-PRIVADA

EMPRESA	CAPITAL SOCIAL	PARTICIPACIÓN
Avalam	26.935.612,83	16,71%
Murcia Emprende, Sociedad de Capital Riesgo de Régimen Simplificado, S.A.	2.556.800	20 %
Parque Tecnológico de Fuente Álamo, S.A. (en liquidación)	3.508.489,75	43'26%
Industrialhama, S.A.	3.211.850,88	83'23%
Saprelorca, S.A.	3.829.872,50	49,87%
Centro Integrado de Transportes de Murcia, S.A. CITMUSA	2.163.600	49,03%
PREMURSA Theme Park	37.300.000	0,268%
Consortio Deposito Franco Puerto de Cartagena	3.982.961,89	60,32%

## Hitos 2024

### Industrialhama

- **Ocupación media del 85% en el edificio CIDE.** Tramitación urbanística de los planes parciales El Valle y El Valle II.
- Venta de **6.000 metros cuadrados** de suelo industrial a tres empresas.

### Saprelorca

- Venta de **35.633 metros cuadrados.**
- **75 hectáreas** de la Ampliación Sur.
- Recepción municipal de las **obras de urbanización de la Fase 2.1 del sector 1.A2I Norte** que dan servicio a 50.677 m<sup>2</sup> de parcelas.

### Consortio del depósito franco de Cartagena.

- **100% de ocupación**, tanto en zona de almacenaje como en Centro de Transportes.
- Nuevas medidas de **eficiencia energética y ahorro hídrico.** 1,7 millones para la ejecución parcial del proyecto de construcción de la Fase 1 del Centro de Transportes y Depósito Franco de la ZAL de Los Camachos.

### Centro integrado de transporte de murcia. Citmusa.

- **Obras de la segunda fase de expansión.** Demanda recibida de compra de 95.000 m<sup>2</sup>.
- En trámite el **proyecto del nuevo trazado para el colector** de aguas pluviales, desarenador y tanque de tormentas.

## Fundación Isaac Peral

### Objetivo

---

- Colaboración público-privada en proyectos de I+D+I.
- Aumento de la competitividad empresarial.
- Apoyo a la innovación, fomento de la cooperación, consolidación del

### Composición

---

#### INFO y 28 empresas

de carácter industrial y tecnológico.

### Hitos en 2024:

---

#### 500.000 euros

para promoción y desarrollo tecnológico e industrial en la Región (divulgar buenas prácticas en innovación, acelerar la transformación digital de las empresas, captar inversiones y proyectar el polo murciano de atracción tecnológica).

#### II edición de los premios Fundación Isaac Peral

a la Industria regional para la promoción y el desarrollo tecnológico e industrial: EMUASA, Grupo Hefame, Viva In Vitro Diagnostics y PcComponentes.

#### Networking sobre criterios ESG

(ambientales, sociales y de gobernanza) y certificados CAE (ahorro energético).

Doble impulso europeo

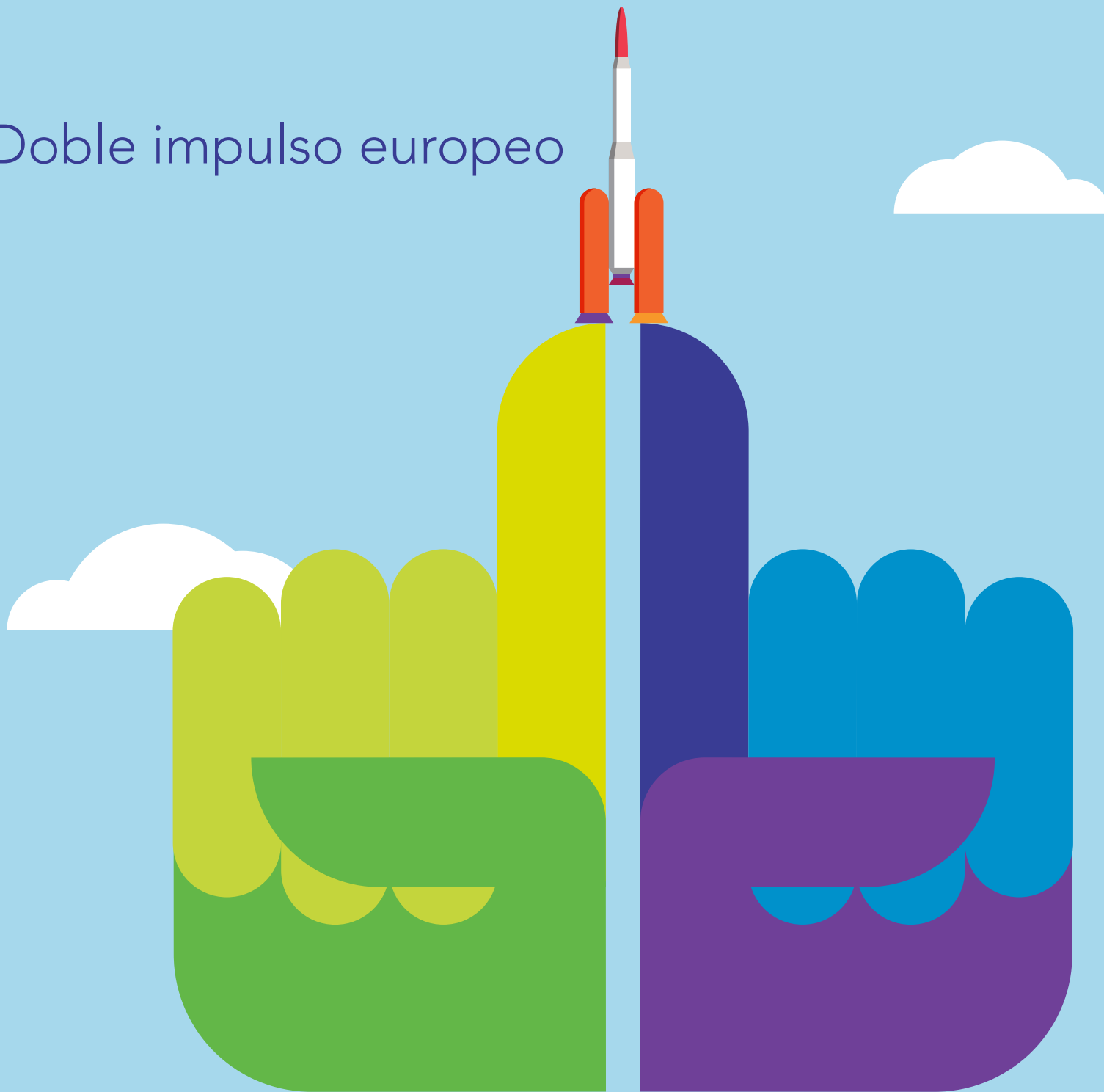



# COFINAN- CIACIÓN FEDER

Principal instrumento financiero del INFO a través del Presupuesto de la Comunidad Autónoma de la Región de Murcia.

## CIERRE DE LA SUBVENCIÓN GLOBAL FEDER 2014-2020

### DOS HITOS HISTÓRICOS

**13 de abril de 2015.** La Comisión Europea aprobó el Programa Operativo de la Región de Murcia 2014-2020.

**19 de abril de 2017.** La Dirección General de Fondos Comunitarios designó al INFO como organismo gestor de la Subvención Global en el Programa Operativo FEDER de la Región de Murcia 2014-2020.

### Y TRES MISIONES ESENCIALES

**Potenciar el desarrollo tecnológico**, la innovación y el acceso al conocimiento por parte de las empresas.

**Reforzar la competitividad de las pymes en general** y, en particular, las del sector agrícola (FEADER) y las de pesca y agricultura (FEMP).

Avanzar en la **eficiencia de la administración pública**.

---

### BALANCE 2024

Cierre del anterior periodo operativo, cuya ejecución finalizó oficialmente el 31 de diciembre de 2023. según la regla N+3.

COFINANCIACIÓN FEDER

DATOS CIERRE GLOBAL					
Objetivo Temático.	O.e.	Concepto	Compromisos	Obligaciones	Declarado
1. Potenciar la investigación, el desarrollo tecnológico y la innovación	1.2.1	Impulso y promoción de actividades de I+i lideradas por las empresas y apoyo a la creación y consolidación de empresas innovadoras	12.956.060	12.690.725	5.445.696
	1.2.2	Transferencia y difusión de tecnología y cooperación entre empresas y universidades u otros centros de investigación.	29.112.554	29.054.048	24.193.882
Total OT1			42.068.614	41.744.773	29.639.578
2. Mejorar el uso y la calidad de las tecnologías de la información y de la comunicación y el acceso a las mismas.	2.2.1	Desarrollar la economía digital, incluyendo el comercio electrónico, para el crecimiento la competitividad y la internacionalización de la empresa española.	4.704.258	4.563.021	3.457.702
Total OT2			4.704.258	4.563.021	3.457.702
3. Mejorar la competitividad de las PYME, del sector agrícola (en el caso del FEADER) y del sector de la pesca y la acuicultura (en el caso del FEMP).	3.1.2	Creación de nuevas empresas y viveros de empresas, en particular mejorando el acceso a financiación y a servicios de apoyo avanzados.	18.134.554	17.119.425	8.957.493
	3.4.1	Promover el crecimiento y la consolidación de las PYME, en particular mejorando su financiación, tecnología y acceso a servicios de apoyo avanzados.	49.046.078	48.084.712	46.299.222
	3.4.2	Promover la innovación de las PYME y la cooperación para la innovación en todos los ámbitos	7.084.794	7.060.167	5.196.844
	3.4.3	Promover la internacionalización de las PYME	14.878.117	14.341.481	4.736.273
Total OT3			89.143.544	86.605.784	65.189.832
11. Mejorar la capacidad institucional de las autoridades públicas y las partes interesadas y la eficiencia de la administración pública.		Asistencia técnica	3.725.811	3.648.403	2.257.215
Total OT11			3.725.811	3.648.403	2.257.215
<b>TOTAL COMPROMETIDO</b>			<b>139.642.227</b>	<b>136.561.982</b>	<b>100.544.327</b>

**Declaraciones presentadas a través de SIFEMUR**

NÚMERO DE DECLARACIÓN	CONCEPTO	IMPORTE DECLARADO (€)	NÚMERO DE OPERACIONES	NÚMERO DE GASTOS
19_AD	Acciones Directas (rehabilitación edificio Q PCM)	3.845.821,60	85	-----
19_AY	Ayudas concedidas	19.998.135,76	1.434	1.420
19_IF	Instrumento Financiero (línea de préstamos)	8.875.995,39	1	61
20	Ayudas restantes (convocatorias previas)	6.651.737,58	96	97
<b>Total</b>		<b>39.371.690,33</b>	<b>1.616</b>	<b>1.578</b>

**Detalles relevantes**

La línea de préstamos gestionada por el INFO movilizó 61 operaciones, por

**8.870.000**

euros como apoyo a liquidez e inversión en empresas.

Se declararon

**1.530**

beneficiarios, con

**26.600.000**

euros en ayudas pagadas.

## 2 PROGRAMA REGIÓN DE MURCIA FEDER 2021-2027

La Comisión Europea aprobó el 1 de enero de 2022 el Programa Región de Murcia FEDER 2021-2027 para recibir ayuda del Fondo Europeo de Desarrollo Regional en el marco del objetivo de inversión en empleo y crecimiento para la Comunidad Autónoma Región de Murcia.

El INFO es agente activo en el Objetivo Político 1, y se prevé pueda ejecutar las dotaciones aproximadas que se recogen en el desglose que sigue por Objetivos específicos

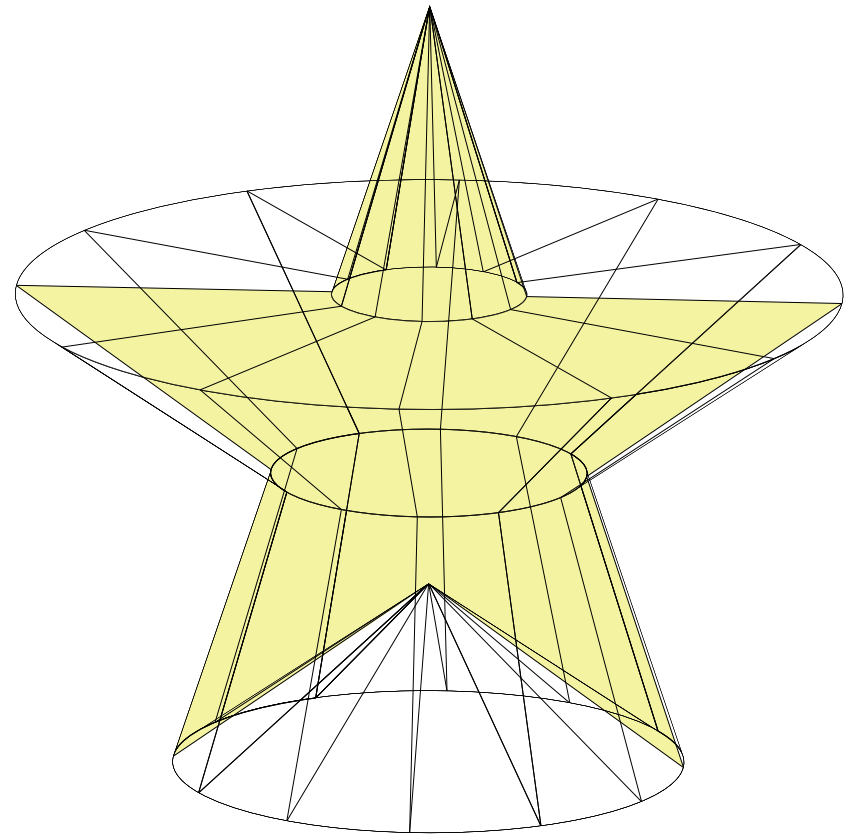

*'Contribuir a una Europa más competitiva e inteligente, por medio de una transformación económica innovadora e inteligente y una conectividad regional a las tecnologías de la información y de las comunicaciones'.*

COFINANCIACIÓN FEDER

OE	Denominación Objetivo Específico	Acción	TOTAL GE
OE 13	Refuerzo del crecimiento sostenible, la competitividad de las pymes y la creación de empleo en estas, mediante inversiones productivas.	Apoyo a la capacidad de las pymes para crecer en los mercados.	75.000.000,00
OE 13	Refuerzo del crecimiento sostenible, la competitividad de las pymes y la creación de empleo, mediante inversiones productivas.	Promoción del espíritu empresarial	28.333.333,33
OE 12	Aprovechamiento de las ventajas de la digitalización para los ciudadanos, las empresas, las organizaciones de investigación y las administraciones públicas	Desarrollo de productos y servicios de TIC para empresas	5.833.333,33
OE 11	Desarrollo y mejora de las capacidades de investigación e innovación y la implantación de tecnologías avanzadas	Fomento de la inversión empresarial en I+i,	57.500.000,00

*En 2024 se han tramitado con cargo a los OE 1.3 y 1.2 un total de 41 convocatorias de ayudas cofinanciadas por el FEDER por importe de 15,85 Millones de euros.*

Como acciones complementarias, se destaca

Participación en el  
Comité de Seguimiento FEDER (13 de junio de 2024).

Desarrollo de los  
Planes de Evaluación Común y Específico.

Seguimiento de

Condiciones favorecedoras.  
Instrumentos financieros.  
Reglamento STEP y futuras modificaciones del Programa.



GESTIÓN  
CORPO-  
RATIVA

## LA GARANTÍA PARA LA GESTIÓN

### Soporte jurídico

6	Nuevas órdenes de bases reguladoras de programas de ayuda
71	Convocatorias de ayudas sobre las Bases Reguladoras
25	Comisiones de Evaluación
155	Recursos de reposición resueltos ( <i>seis veces más que en años previos a la pandemia</i> ).
47	Procedimientos judiciales abiertos

### Secretaría de los órganos de gobierno y consultivos del Info

8	Consejos de Dirección
3	Consejos Asesores
49	Acuerdos adoptados por el Consejo de Dirección
+	Asistencia jurídica sociedades y entidades participadas <ul style="list-style-type: none"> <li>○ Murcia Emprende SCR, Industrialhama, CEEIM y otras</li> <li>○ Seguimiento de acuerdos societarios, representación y revisión estatutaria</li> </ul>

**Nueva línea de actuación: segunda oportunidad y reestructuración empresarial**

- Organización de las jornadas "Prevenir, detectar y actuar" en colaboración con los Colegios de Economistas y Abogacía.
- Promoción de convenios con colegios profesionales para apoyo a las empresas especialmente desde la perspectiva de su salud financiera.
- Apoyo y patrocinio de cursos especializados en derecho concursal, sociedades y sostenibilidad empresarial.
- Participación en el I Congreso de Abogacía, Empresa y Desarrollo Sostenible (noviembre 2024).

**Contratación**

21 expedientes de contratación tramitados		Importe	Procedimientos	Número
14	Contratos de servicios	1.750.000 €	Abiertos	3
5	Contratos de suministros	610.000 €	Simplificados	6
<b>TOTAL</b>	<b>19 Expedientes adjudicados</b>	<b>2.360.000 €</b>	Negociados sin publicidad	8
			Contratación centralizada	2
			<b>TOTAL</b>	<b>19</b>

### Administración, gestión económica y transparencia

Presupuesto, contabilidad, plan estratégico de subvenciones y contrato-programa con la Consejería de adscripción del INFO.

Informes a la Intervención general de la CARM en relación a las Ayudas en el marco del RDL 5/2021 de 12 de marzo, de medidas extraordinarias de apoyo a la solvencia empresarial en respuesta a la pandemia de la COVID-19, en relación Línea Covid de ayudas directas a autónomos y empresas.

52	Declaraciones mensuales de seguimiento a la Intervención General de la CARM y a otros organismos supervisores.
11.295	Transferencias bancarias
1.453	Propuestas de gasto
1.717	Facturas de proveedores por importe de 7,47 M€
14,70	<b>Días es el periodo medio de pago a proveedores</b>
772	Facturas emitidas por importe de 2,7 M€
274	Expedientes con carta de pago en periodo voluntario.
77	Expedientes cobrados en periodo voluntario por 393.150 euros.
82	Convocatorias registradas en la Base de Datos Nacional de Subvenciones (BDNS) por importe de 35 millones de euros.
4	Convocatorias de ayudas del Estado registradas en la Comisión Europea.
3	Rendiciones de Cuentas Anuales y rendiciones semestrales de cuentas a la Intervención General de la CARM
1	Auditoría de cuentas anual

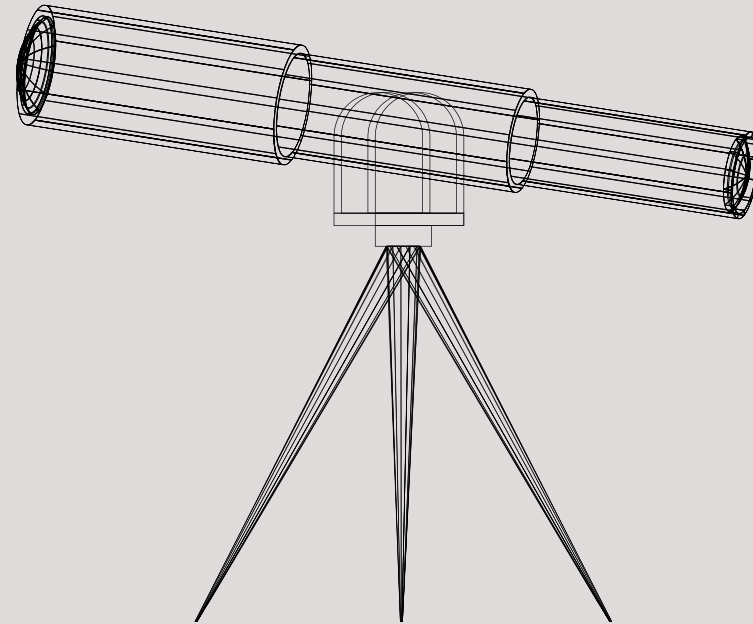

### Auditoría interna

La Auditoría Interna del INFO ha sido clave para garantizar en 2024 la legalidad, eficacia y transparencia de la gestión de ayudas públicas, especialmente en el cierre del periodo FEDER 2014–2020 y la puesta en marcha del nuevo marco 2021–2027.

### Verificaciones y controles FEDER

#### Contrato con Grant Thornton

para realizar verificaciones administrativas sobre ayudas FEDER 2014–2020.

#### 1.699 expedientes auditados,

con un gasto total pagado de **31.86 M€**.

#### 192 expedientes revisados in situ

por la Dirección General de Presupuestos y Fondos Europeos (**20,8 M€**).

#### Participación en controles de calidad

de actuaciones cofinanciadas por FEDER.

### Gestión de reintegros (relacionado con COVID)

La mayor carga de trabajo se ha derivado de la **gestión de expedientes de reintegro** de ayudas COVID (RDL 5/2021), con empresas que no pudieron justificar total o parcialmente los fondos recibidos.

- 
- **274 expedientes de reintegro gestionados en 2024:**
- 
- Cartas de pago emitidas por **2.511.398 €** 2,34 M€ de principal y 171.886 € de intereses.
- 
- **294 expedientes remitidos a la Agencia Tributaria de la Región de Murcia** para su cobro ejecutivo 2.588.820 €.
- 
- Incluyen **42 fraccionamientos** por valor de 314.533 €.
- 
- **393.150 € recaudados** durante el periodo voluntario.
- 
- Se implementó un **módulo informático específico de gestión de reintegros**, en colaboración con el Departamento de Informática.
- 

### Reporting y transparencia

**82 convocatorias** y **convenios registrados** en la **Base de Datos Nacional de Subvenciones (BDNS)**.

**16 modificaciones** de **convocatorias** también publicadas en BDNS.

Presentación de:

- 
- **Informe anual de ejecución de ayudas de Estado.**
- 
- **Declaración de gestión y resumen de auditorías realizadas.**
- 
- **Informes al Tribunal de Cuentas** (aval, igualdad, empresas participadas, etc.).
-

## Servicios Generales

### Atención al público y registro documental

INFO ha seguido prestando atención presencial, telefónica y telemática en su sede principal y a través de canales digitalizados.

Principales indicadores 2024:

6.547	Llamadas atendidas en centralita.	
3.005	Visitas presenciales gestionadas.	
7.837	Registros telemáticos de entrada.	
	Registros por canales específicos:	
	Instancias básicas	290
	DEHú	200
	REGISTR@RM Entradas / Salidas	140 (120 ⇐ 20 ⇨)
	COMINTER Entradas / Salidas	320
	Otras plataformas Catastro, TGSS, Auditorio	30

### Mantenimiento de instalaciones

Varias actuaciones de mejora y sustitución de equipos en Sede INFO (Avda. de la Fama), Parque Científico de Murcia y otros espacios asignados al INFO (Bloque Técnico Aeropuerto)

## El INFO como organización

**El activo humano**  
*El activo más valioso*

**105**  
trabajadores  
en 2024 responde al  
siguiente perfil:

**59%**  
mujeres  
**41%**  
hombres

El 59% de los empleados son mujeres frente al 41% que representan los hombres.

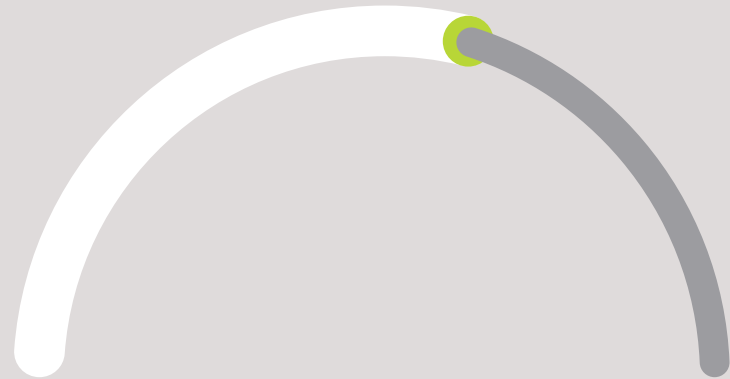

**58%**  
de los empleados realizan  
labores técnicas.

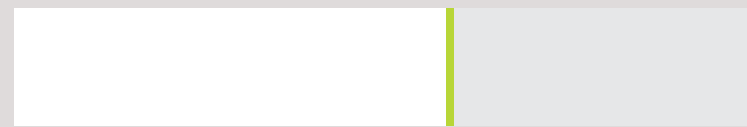

**73%**  
de la plantilla cuenta con  
titulación media o superior.

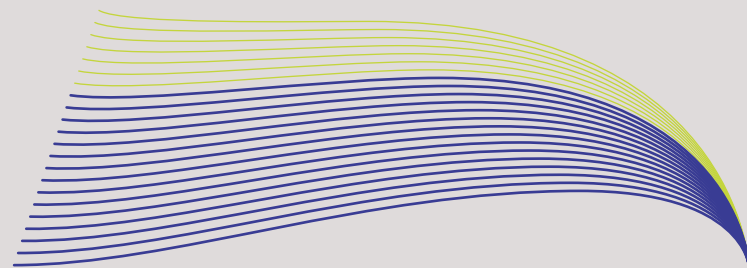

EL INFO  
COMO  
ORGANI-  
ZACIÓN

# EL INFO COMO ORGANIZACIÓN

## Organigrama



## CONSEJOS DE DIRECCIÓN Y ASESOR

### Miembros en 2024

#### Presidentes

---

**D. Luis Alberto Marín González**  
*Hasta 16/07/2024*  
Consejero de Economía, Hacienda y Empresa

---

**D<sup>a</sup> María Luisa López Aragón**  
*Desde 16/07/2024*  
Consejera de Empresa, Empleo y Economía Social

#### Vicepresidente

---

**D. Joaquín Gómez Gómez**  
Director del Instituto de Fomento de la Región de Murcia

#### Secretaria

---

**D<sup>a</sup> Isabel del Rey Carrión**  
Secretaria General del Instituto de Fomento de la Región de Murcia

---

## Vocales Consejo de Dirección 2024

## Vocales

<b>Dª SONIA CARRILLO MÁRMOL</b> Secretaria General de la Consejería de Economía, Hacienda y Empresa	<i>Hasta</i> 26/09/2024
<b>Dª ANA ENRIQUETA LOSANTOS</b> Secretaria General de la Consejería de Empresa, Empleo y Economía Social	<i>Desde</i> 26/09/2024
<b>D. ISABEL LÓPEZ ARAGÓN</b> Directora del Servicio de Empleo y Formación SEF	<i>Hasta</i> 16/07/2024
<b>Dª PILAR VALERO HUÉSCAR</b> Directora del Servicio de Empleo y Formación SEF	<i>Desde</i> 26/09/2024
<b>D. ANTONIO PASCUAL DE RIQUELME HERRERO</b> Director General de Autónomos, Trabajo y Economía Social	<i>Desde</i> 11/10/2023
<b>D. NICOLÁS GONZÁLVIZ GALLEGO</b> Director General de Economía, Estrategia y Contratación Centralizada	<i>Hasta</i> 26/09/2024
<b>Dª SONIA CARRILLO MÁRMOL</b> Secretaria General de Economía, Hacienda, Fondos Europeos y Administración Digital	<i>Desde</i> 26/09/2024
<b>D. ENRIQUE UJALDÓN BENÍTEZ</b> Secretario General de la Consejería de Medio Ambiente, Universidades, Investigación y Mar Menor	<i>Desde</i> 11/10/2023
<b>D. JUAN FRANCISCO MARTÍNEZ CARRASCO</b> Director General del Instituto de Turismo de la Región de Murcia	<i>Desde</i> 11/10/2023
<b>D. ALBERTO SÁNCHEZ CARRILLO</b> Director General de Presupuestos y Fondos Europeos	<i>Hasta</i> 26/09/2024
<b>D. FRANCISCO ABRIL RUIZ</b> Director General de Administración Local de la Consejería de Presidencia, Portavocía, Acción Exterior y Emergencias	<i>Desde</i> 26/09/2024

## Suplentes

<b>D. DANIEL JIMÉNEZ JIMÉNEZ</b> Director General de Presupuestos y Fondos Europeos	<i>Hasta</i> 26/09/2024
<b>D. RAFAEL GÓMEZ CARRASCO</b> Director General de Impulso al Comercio, Innovación Empresarial e Industrias y Oficios Artesanales	<i>Desde</i> 26/09/2024
<b>D. JUAN MARÍN PÉREZ</b> Director General de Trabajo	<i>Hasta</i> 26/09/2024
<b>D. ALBERTO SÁNCHEZ CARRILLO</b> Director General de Consumo	<i>Desde</i> 26/09/2024
<b>D. RAFAEL GÓMEZ CARRASCO</b> Director General de Impulso al Comercio, Innovación Empresarial e Industrias y Oficios Artesanales	<i>Hasta</i> 26/09/2024
<b>D. JUAN MARÍN PÉREZ</b> Director General de Trabajo	<i>Desde</i> 26/09/2024
<b>D. SALVADOR CÁNOVAS GARCÍA</b> Director General de Patrimonio	<i>Hasta</i> 26/09/2024
<b>D. NICOLÁS GONZÁLVIZ GALLEGO</b> Director General de Economía, Estrategia y Contratación Centralizada	<i>Desde</i> 26/09/2024
<b>D. ANTONIO CABALLERO PÉREZ</b> Director General de Universidades	<i>Desde</i> 11/10/2023
<b>D. PATRICIO SÁNCHEZ LÓPEZ</b> Director General de Competitividad y Calidad Turística	<i>Desde</i> 11/10/2023
<b>Dª ESPERANZA NIETO MARTÍNEZ</b> Directora Agencia Tributaria de la Región de Murcia	<i>Hasta</i> 26/09/2024
<b>D. ADRIÁN ZITTELLI FERRARI</b> Director General de la Unión Europea	<i>Desde</i> 26/09/2024

## Vocales Consejo Asesor 2024

## Vocales

<b>D. NICOLÁS GONZÁLVIZ GALLEGO</b> Director General de Economía, Estrategia y Contratación Centralizada	<i>Hasta</i> 26/09/2024
<b>Dª ANA BELÉN MARTÍNEZ GARRIDO</b> Directora General de la Mujer y Prevención de la Violencia de Género	<i>Desde</i> 26/09/2024
<b>D. MANUEL CEBRIÁN LÓPEZ</b> Director General del Instituto de las Industrias Culturales y las Artes de la Región de Murcia	<i>Desde</i> 11/10/2023
<b>D. FRANCISCO JOSÉ GONZÁLVIZ ZAPATER</b> Secretario General de la Consejería de Agua, Agricultura, Ganadería y Pesca	<i>Desde</i> 11/10/2023
<b>Dª ALICIA MARÍA RUBIO BAÑÓN</b> Vicerrectora de Empleo, Emprendimiento y Sociedad de la Universidad de Murcia (UMU)	
<b>Dª CATALINA EGEA GILBERT</b> Vicerrectora de Investigación, Transferencia y Divulgación (UPCT)	<i>Hasta</i> 31/07/2024
<b>D. ROQUE TORRES SÁNCHEZ</b> Vicerrector de Investigación, Innovación y Transferencia (UPCT)	<i>Desde</i> 31/07/2024
<b>Dª ESTRELLA NÚÑEZ DELICADO</b> Vicerrectora de Investigación (UCAM)	
<b>D. PATRICIO VALVERDE MEGÍAS</b> Secretario del Consejo de Cámaras de Comercio Murcia	
<b>Dª. MARÍA DEL MAR PEÑARRUBIA AGIUS</b> CROEM	

## Suplentes

<b>D. ALBERTO SÁNCHEZ CAMPILLO</b> Director General de Consumo	<i>Hasta</i> 26/09/2024
<b>D. LUIS QUIÑONERO RUIZ</b> Director General de Formación Profesional, Enseñanzas de Régimen Especial y Educación Permanente	<i>Desde</i> 26/09/2024
<b>Dª CARMEN MARÍA MUÑOZ ESPALLARDO</b> Directora General de Juventud	<i>Desde</i> 11/10/2023
<b>D. FULGENCIO PÉREZ HERNÁNDEZ</b> Director General de Agricultura, Industria Alimentaria y Asociacionismo Agrario	<i>Desde</i> 11/10/2023
<b>D. JOSE MANUEL LOPEZ NICOLÁS</b> Vicerrector de Transferencia, Comunicación y Divulgación Científica	
<b>D. JOSÉ SANTA LOZANO</b> Coordinador de Investigación y Transferencia	<i>Hasta</i> 31/07/2024
<b>D. ALFONSO PABLO RAMALLO GONZÁLVIZ</b> Coordinador de Investigación	<i>Desde</i> 31/07/2024
<b>D. LUIS TEJADA PORTERO (UCAM)</b>	
<b>D. JOSÉ DANIEL MARTÍN GONZÁLVIZ</b> Secretario de las Cámaras de Comercio de Murcia	
<b>D. JESÚS MAESO ROMERO</b> CROEM	

## Vocales Consejo Asesor 2024

### Vocales

**D. JOSÉ ROSIQUE COSTA**  
Secretario General de CROEM

**D. JOSÉ FRANCISCO BALLESTER PÉREZ** Desde 23/05/2024  
Presidente de AMUSAL

**D. FRANCESC VICENT ABAD**  
Director gerente de AMUSAL

**Dª MARÍA EUGENIA PÉREZ PARRA**  
U.G.T.

**D. ANTONIO SOTOS VILLAREJO**  
U.G.T.

**D. VICTORIANO ROMERA MATEOS**  
Secretario General CC.OO.

**Dª OLGA GARCÍA SANZ**  
Directora Territorial Murcia (Caixabank)

**D. CARMELO VERA HERNÁNDEZ**  
BANCO SABADELL, S.A.

**D. ANTONIO GARCÍA DIAZ**

**Dª ANA BELEN MARTÍNEZ NICOLÁS**  
Directora General de Relaciones Externas de  
Mercadona

**D. ANDRÉS ANTONIO MARTÍNEZ BASTIDA** Desde enero de 2024  
Decano del Colegio Oficial de Ingenieros Hasta 30 / 06 / 2024  
Agrónomos de la Región de Murcia

**D. MIGUEL ÁNGEL SOLA NAVARRO** Desde julio de 2024  
Decano del Colegio Oficial de Ingenieros Hasta 31 / 12 / 2024  
Técnicos Industriales de la Región de Murcia

### Suplentes

**D. ANDRÉS SÁNCHEZ GÓMEZ**  
CROEM (FREMM)

**D. JUAN ANTONIO PEDREÑO FRUTOS**  
Presidente de UCOMUR

**D. EMILIO LÓPEZ REQUENA**

**Dª ASCENSIÓN LUDEÑA LÓPEZ**

**Dª MARÍA JESÚS GÓMEZ RAMOS**  
CC.OO.

**D. FEDERICO ROS LUCAS**

**D. BRAULIO JOSÉ BELMONTE MARÍN** Desde enero de 2024  
(desde enero de 2024 hasta 30/06/2024) Hasta 30 / 06 / 2024  
Secretario General del Colegio Oficial de  
Ingenieros Agrónomos de la Región de Murcia

**D. JOSÉ IGNACIO TOMÁS ESPÍN** Desde julio de 2024  
(desde julio de 2024 hasta 31/12/2024) Hasta 31 / 12 / 2024  
Secretario del Colegio Oficial de Ingenieros  
Técnicos Industriales de la Región de Murcia

*"La imaginación es más importante que el conocimiento.*

*El conocimiento es limitado, mientras que la imaginación abraza el mundo entero".*

Albert Einstein (1879-1955), físico teórico, matemático, diplomático y profesor. Es considerado una de las mentes más influyentes de la historia. Su mayor aporte fue la teoría de la relatividad, que transformó la comprensión del espacio, el tiempo, la gravedad y la energía, y cuya famosa ecuación  $E=mc^2$  cambió para siempre la física moderna. También realizó contribuciones clave a la mecánica cuántica, especialmente al explicar el efecto fotoeléctrico, trabajo por el que recibió el Premio Nobel de Física en 1921.

EL INFO COMO ORGANIZACIÓN

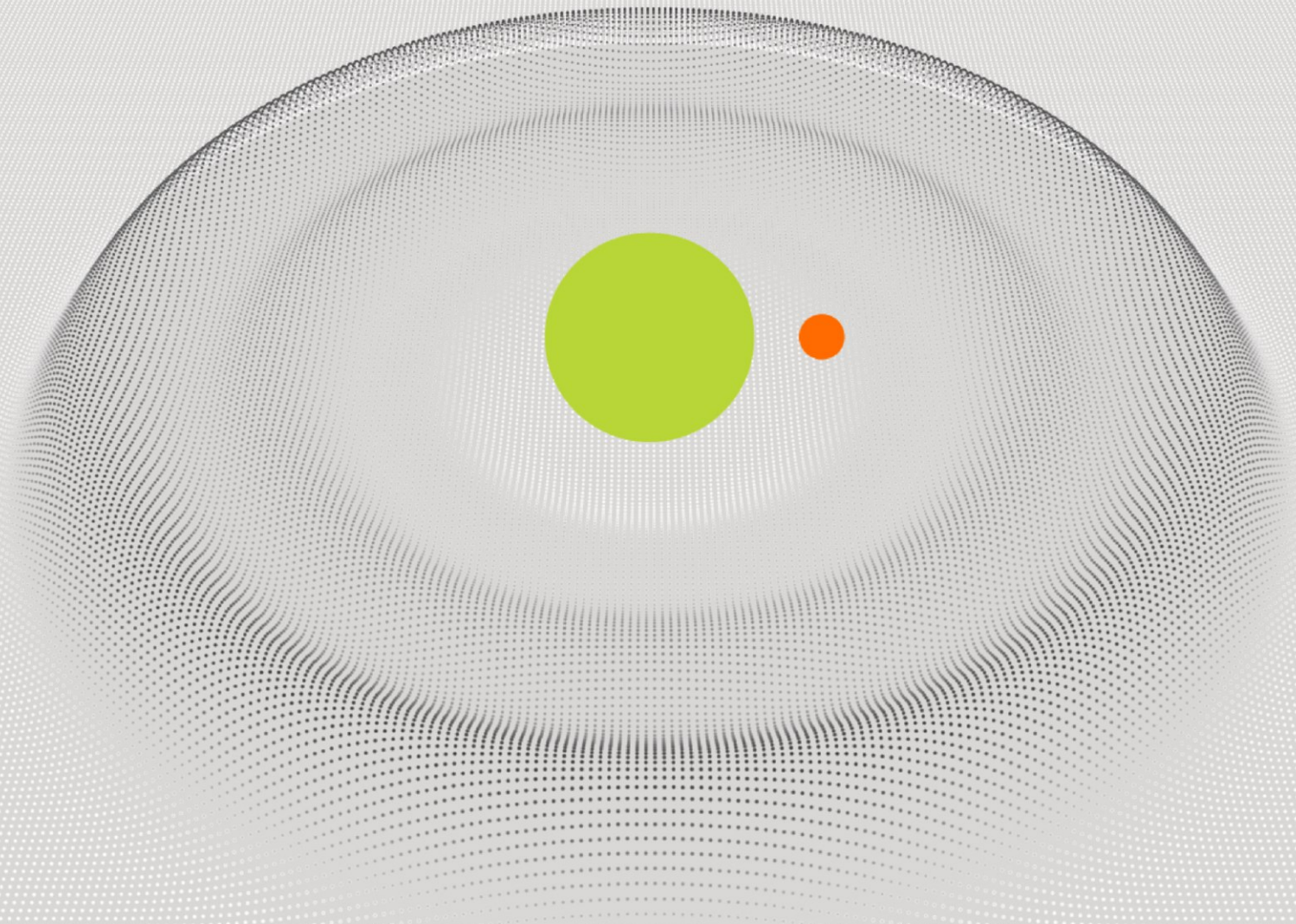



*Compartimos Empresa*

**MEMORIA 2024**

